

Pandora

Moto Evo



GPS



pandora-alarm.cz
pandora-alarm.sk

CZ Uživatelský návod

SK Uživatelský návod

Děkujeme Vám, že jste si
vybrali náš zabezpečovací systém
pro motocykly Pandora MOTO EVO

Pandora MOTO EVO je zabezpečovací systém navržený pro motocykly a čtyřkolky s palubním napětím 12V.

Jedná se o komplexní inženýrské zařízení, které zahrnuje unikátní a moderní technologická softwarová a hardwarová řešení. Při vývoji jsme použili nejmodernější elektroniku od nejlepších světových výrobců. Zařízení je postaveno pomocí vysoce přesných montážních a kontrolních strojů; garantujeme tak nejvyšší možnou kvalitu, spolehlivost a stabilní technické vlastnosti po celou dobu provozu.

System je vytvořen pro vaše pohodlí: je ergonomický, spolehlivý, má nejvyšší bezpečnostní a servisní vlastnosti. Rádi vám poskytneme jakoukoli podporu, kterou můžeme – neváhejte využít naši online podpory.

! VAROVÁNÍ! SYSTÉMY PANDORA JSOU VYSOCE SOFISTIKOVANÁ ZAŘÍZENÍ, PROTO JEJICH INSTALACI SMĚJÍ PROVÁZET POUZE VÝKOLENÁ MONTÁŽNÍ STŘEDISKA. NAŠE SYSTÉMY JSOU DŮKLADNĚ TESTOVÁNY NA KVALITU, TAKŽE POKUD NĚKTERÁ FUNKCE NEPŘINESE OČEKÁVANÝ VÝSLEDEK, PROBLÉM JE PRAVDĚPODOBNĚ V NESPRÁVNÉ INSTALACI.

Toto zařízení má omezenou odolnost vůči vnějším faktorům. Nemělo by být vystaveno vodě mimo příležitostné postřikání.

Řídicí jednotka je navržena pro provoz při teplotách od -20 °C do +60 °C, stupeň krytí je IP54.

Řídicí jednotky (dálkové ovladače, tagy, atd.) Jsou navrženy pro provoz při teplotách od -10 °C do +40 °C, stupeň krytí je IP40.

Informace o dalších zařízeních a možnostech najdete v manuálu.

Naše webová stránka: pandora-alarm.cz
Email: info@pandora-alarm.cz



Výrobek je ve shodě s elektromagnetickou kompatibilitou
Směrnice EMC 2004/108/EC a R&TTE Directive 1999/5/EC

Obsah

Obecné informace	4
Obsah sady	4
Před použitím si přečtěte	4
Umístění systémových modulů	4
PIN-kódy systému	5
Plastová karta majitele	5
Externí VALET tlačítko	5
Řídící jednotka	5
Informační signály systému	6
Systémové funkce a módy	7
Zabezpečovací mód	7
Bezpečnostní zóny	7
Zařízení a funkce pro autorizaci majitele	7
Kontrola počtu spárovaných zařízení	8
Imobilizační rádiový tag (přívěsek)	8
Funkce tlačítka	8
Indikace diody LED SEND	9
Instalace/výměna baterie tagu	9
Okamžité zadání/změna hlavního telefonního čísla majitele	9
Aktualizace firmwaru tagu	9
Dálkový ovladač	10
Výměna baterie	10
Aktualizace firmwaru	10
Signály dálkového ovladače	11
Rychlý přístup k funkcím dálkového ovladače	11
Ovládání systému telefonem	12
Změna nastavení telefonem	13
Instalace systému	14
Schéma zapojení	14
Obecné požadavky na instalaci	16
Popis konektorů řídicí jednotky	16
Online služba a mobilní aplikace	17
Registrace	17
Přihlášení	17
Přidání systému do vašeho účtu	17
Zápis mobilního zařízení do systémové paměti	18
Zóny motocyklu a dostupná upozornění	18
Ovládání systému	19
Aktivace	19
Deaktivace	19
PANIC mód	20
Funkce vyhledání motocyklu	20
Mód mimosezónního provozu	20
Servisní mód	21
Ovládání systému v případě nouze	22
Nouzová deaktivace	23
Nouzové ovládání funkcí proti krádeži	23
Programování systému	24
Pandora Specialist	24
Aktualizace firmwaru	25
Kalibrace hladiny paliva/napětí	25
Programovací tabulka	25
Přídavná zařízení	26

OBCENÍ INFORMACE

Obsah sady Pandora MOTO EVO

1. Uživatelský a instalační manuál.....	1
2. Plastová karta majitele.....	1
3. Dálkový ovladač.....	1
4. Imobilizační tag.....	1
5. Externí VALET tlačítko.....	1
6. Řídicí jednotka s hlavní kabeláží.....	1
7. Blokovací relé.....	1
8. Upínací sada.....	1
9. Externí teplotní senzor.....	1
10. Piezo siréna.....	1
11. Krabice.....	1

! POZNÁMKA! VÝROBCE SI VYHAZUJE PRÁVO BEZ UPOZORNĚNÍ ZMĚNIT SYSTÉMOVOU SESTAVU A KONSTRUKCI VÝROBKU ZA ÚČELEM ZLEPŠENÍ JEHO TECHNICKÝCH A PROVOZNÍCH PARAMETRŮ.

Před použitím si přečtěte

Před zahájením instalace a používáním zabezpečovacího systému si pečlivě přečtěte tuto příručku. Věnujte pozornost textu označenému **!**

! ZABEZPEČOVACÍ SYSTÉM JE KOMPLEXNÍ TECHNICKÝ PRODUKT. INSTALACE A KONFIGURACE SYSTÉMU MUSÍ BÝT PŘEVEDENA POUZE VÝSKOLENÝM ODBORNÍKEM.

! FUNKCE, SYSTÉMOVÉ MÓDY A KONTROLA ZÓN MOTOCYKLU ZÁVISÍ NA TYPU PŘIPOJENÍ A NASTAVENÍ SYSTÉMU, ORIGINÁLNÍ LOGICE A VÝBAVĚ MOTOCYKLU.

! SADA SYSTÉMU OBSAHUJE «PLASTOVOU KARTU MAJITELE». TATO KARTA OBSAHUJE INFORMACE POD OCHRANNOU VRSTVOU, KTERÉ JSOU URČENY POUZE PRO MAJITELE SYSTÉMU. OBVYKLE SE, ŽE OCHRANNÁ VRSTVA NA PLASTOVOU KARTU MAJITELE JE PO INSTALACI SYSTÉMU NEPORUŠENÁ. PŘED VYMAZÁNÍM OCHRANNNÝCH VRSTEV SI PŘEČTĚTE ČÁST «PLASTOVÁ KARTA MAJITELE» TĚTO PŘÍRUČKY.

! PO DOKONČENÍ INSTALACE SYSTÉMU:

• ZKONTROLUJTE PROVOZ A FUNKCE SYSTÉMU U ODBORNÍKA.

DOPORUČUJEME, ABYSTE KAŽDOU PRACOVNÍ FUNKCI OZNAČILI ZNAMÉNEM V SEKCI «OVLÁDÁNÍ SYSTÉMU».

• POŽÁDEJTE INSTALAČNÍHO TECHNIKA, ABY DO SCHÉMATU OZNAČIL ROZLOŽENÍ KOMPONENTŮ SYSTÉMU. TYTO INFORMACE MOHOU BÝT VYŽADOVÁNY PRO DIAGNOSTIKU/KONFIGURACI NEBO NOUZOVOU DEAKTIVACE SYSTÉMU.

• DOPORUČUJEME ZMĚNIT VÝCHOZÍ HODNOTU PIN-KÓDŮ. ZMĚNĚNÉ PIN KÓDY SI MŮŽETE ZAPSAT DO SEKCE «PIN KÓDY SYSTÉMU».

Umístění systémových modulů

- 1 Externí VALET tlačítko 
- 2 Řídicí jednotka 
- 3 Siréna 
- 4 Blokovací okruh
- 5
- 6
- 7

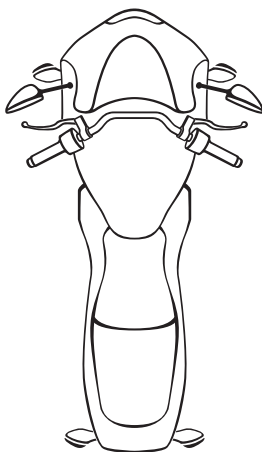

PIN-kódy systému

«Tajný PIN-kód»

(je napsán na «plastové kartě majitele»)

«Servisní PIN-kód»

«PIN-kód hosta»

«Imobilizační PIN-kód»

(používá se pro funkci kódovaný imobilizér (pin-to-drive))

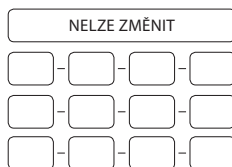

! DOPORUČUJEME ZAPSAT ZMĚNĚNÉ NEBO VYTVOŘENÉ HODNOTY VŠECH PIN KÓDŮ. NEPOSKYTUJTE PŘÍSTUP TŘETÍCH STRAN K TĚMTO INFORMACIÍM.

Plastová karta majitele

! OPATRNĚ ODSTRANĚTE OCHRANNOU VRSTVU. NEPOUŽÍVEJTE ŽÁDNÉ OSTRÉ PŘEDMĚTY, ABY NEDOŠLO K POŠKOZENÍ SKRYTÝCH INFORMACÍ POD OCHRANNOU VRSTVOU. INFORMACE NA PLASTOVÉ KARTĚ MAJITELE NENÍ MOŽNÉ ZMĚNIT ANI OBNOVIT V PŘÍPADĚ POŠKOZENÍ NEBO ZTRÁTY. ODSTRANĚTE PŘÍSTUP TŘETÍCH STRAN K TĚMTO INFORMACIÍM.

Plastová karta majitele obsahuje soukromé informace pod ochrannou vrstvou:

- **PIN** («Tajný PIN-kód») je 4místné číslo. Tento kód lze použít k deaktivaci systému k deaktivaci funkcí imobilizéru. Lze jej také použít pro vstup do režimu programování.
- **LOGIN** je 10místné číslo. Tyto informace se používají k přidání systému do online služby a mobilních aplikací.
- **PASS** obsahuje 8 znaků a může se skládat z číslic, malých a velkých písmen). Tyto informace se používají k přidání systému do online služby a mobilních aplikací.
- **Phone number** je telefonní číslo předinstalované SIM karty (nepoužívá se).

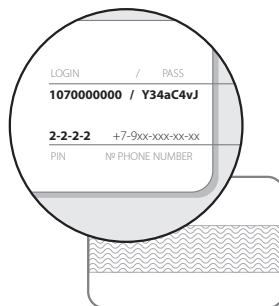

Externí VALET tlačítko

Externí tlačítko VALET s třibarevným stavovým LED indikátorem je umístěno uvnitř motocyklu (viz. umístění systémových modulů).

Tlačítko slouží k programování systému, aktivaci/deaktivaci systému, zapnutí/vypnutí režimu imobilizéru.

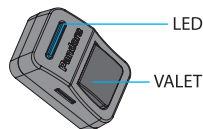

Řídicí jednotka

Vestavěný LTE modul (4G LTE/3G/2G | GPS/GLONASS) – poskytuje spojení s naší online službou pandora-on.com a mobilními aplikacemi), umožňuje ovládat systém telefonem pomocí DTMF příkazů, hlasových a SMS upozornění, souřadnic LBS (pouze příkazem DTMF), automatického data a detekce času, přesná poloha GPS (s funkcí sledování).

Vestavěný nano-SIM port slouží k práci s vestavěným GSM modemem. Telefonní číslo SIM karty předinstalované v řídicí jednotce je zapsáno na plastové kartě majitele (u nás se nepoužívá).

! SIM KARTU LZE VYMĚNIT. SIM KARTU BY MĚL VYMĚNIT A NÁSLEDUJÍCÍ NASTAVENÍ PROVĚST POUZE KVALIFIKOVANÝ ODBORNÍK.

2.4GHz rádiový kanál, Bluetooth 5.0 protokol (BT5.0) - podporuje další zařízení Bluetooth (viz. část «Přídavná zařízení»), včetně mobilního telefonu.



















Vestavěný 3D akcelerometr slouží k detekci otřesů/pohybu/náklonu včetně 2 oddělených zón senzoru otřesů (alarm a varování), systém umožňuje nastavení citlivosti každé zóny, využití dat z akcelerometru k zablokování motoru při pohybu.

Teplotní senzory umožňují systému měřit teplotu různých zón: venkovní teplota - vestavěné čidlo hlavní jednotky, teplota motoru - externí teplotní čidlo. Systém umožňuje měnit výchozí nastavení čidla, využívat informace z teplotního čidla DMS-100BT, program automatického nastartování a zastavení motoru.

Vestavěná baterie umožňuje upozornit majitele v případě odpojení hlavního napájení, když je systém aktivovaný. Při běžícím motoru se baterie automaticky nabíje.

Vestavěný micro-USB port – aktualizace a konfigurace systému pomocí aplikace Pandora Specialist

Informační signály systému

ZVUKOVÁ  / SVĚTELNÁ  SIGNALIZACE	
SIGNÁLY (zvuk / světlo)	POPIS
1x  / 1x 	Aktivace
2x  / 2x 	Deaktivace
1x 	Zapnutí Servisního módu* Správné zadání «PIN- kódu imobilizéru»*
2x 	Vypnutí Servisního módu*
3x  (3 krát)	Baterie v rádiovém tagu je vybitá (při zapnutí zapalování)*
4x  (4 krát)	Absence autorizačního zařízení (při zapnutí zapalování)*
5x  / 5x 	Vyhledávání vozu
25 sec  / 25 sek. 	Varování - blokování motoru v protiúnosovém módu
30 sec  / 30 sek. 	Alarm - spuštěna úroveň poplachu, PANIC mód
3x  / 1x 	Spuštěna varovná úroveň senzoru
4x  / 4x 	«Senzory byly narušeny» signál při deaktivaci systému/ Signál «Senzory jsou narušeny» při aktivaci systému





* PRO ZVUKOVÉ UPOZORNĚNÍ JE TŘEBA PROVÉST DALŠÍ NASTAVENÍ (K VÝSTUPU KANÁLU «SÍŘENA» MUSÍ BÝT PŘÍRAZENA DALŠÍ LOGICKÁ FUNKCE „BEEPER“) - KONFIGURACI BY MĚL PROVÉST KVALIFIKOVANÝ TECHNIK.

SIGNÁLY LED INDIKÁTORU EXTERNÍHO VALET TLAČÍTKA	
SIGNÁLY	POPIS
SYSTÉM JE AKTIVOVANÝ	
Krátké červené bliknutí	Systém je aktivovaný
Krátké zelené bliknutí	Systém je aktivovaný (autorizační zařízení jsou v zóně pokrytí)
Rychlé červené blikání	Alarm
SYSTÉM JE DEAKTIVOVANÝ	
Zhasnutá	Systém je deaktivovaný
Svítil červeně	Systém se připravuje na automatickou nebo zpožděnou aktivaci systému
Svítil zeleně (při zapnutí zapalování)	Systém je v Servisním módu
Oranžové blikání (při zapnutí zapalování)	Potvrzuje počet spárovaných dálkových ovladačů, hodinek, náramků
Zelené blikání (při zapnutí zapalování)	Potvrzuje počet spárovaných rádiových tagů
Červené bliknutí (při zapnutí zapalování)	Potvrzuje spárované mobilní zařízení
PŘI ZADÁVÁNÍ «TAJNÉHO PIN-KÓDU» NEBO «SERVISNÍHO PIN-KÓDU»	
Oranžové bliknutí	Potvrzuje stisknutí tlačítka VALET
Krátké červené bliknutí	Potvrzuje zadání číslíce PIN kód je nesprávný
Červenozelené blikání	Potvrzuje správný PIN-kód



SYSTÉMOVÉ FUNKCE A MÓDY





Zabezpečovací mód

Systém potvrdí aktivaci systému pomocí 1x  zvukové a 1x  světelné signalizace. Když je systém aktivován, monitoruje hlídané zóny s oddělenou úrovní varování a alarmu:

- Úroveň varování - tato úroveň se aktivuje, když dojde k mírnému nárazu na snímač otřesů nebo přídavný senzor. Je to doprovázeno 1x  světelným a 3x  zvukovým signálem;
- Alarm - tato úroveň se aktivuje, když je spuštěno čidlo nebo některá z hlídaných zón. Je spuštěna 30 sek.  světelná a 30 sek.  zvuková signalizace. Alarmové signály lze zrušit příkazem pro aktivaci nebo deaktivaci systému.

Pokud je spuštěna jedna z hlídaných zón, systém:

- zaznamená tuto událost do své energeticky nezávislé paměti;
- aktivuje úroveň alarmu nebo varování;
- informuje majitele všemi dostupnými prostředky;
- blokuje motor (v závislosti na nastavení a připojení systému).
- Pokud je v okamžiku aktivace narušena jedna z hlídaných zón, systém vydá 4x  zvukové a 4x  světelné varovné signály. Pokud některá z hlídaných zón selže, systém tuto zónu násilně vypne. Pokud se spínač spustí více než 9krát za sebou, bude deaktivován až do další aktivace systému. Senzor nárazu/náklonu/pohybu se dočasně deaktivuje (15 sekund), pokud byl spuštěn více než 3krát za sebou.

Systém potvrdí deaktivaci 2x  zvukovým a 2x  světelným signálem. Systém deaktivuje blokování motoru (pokud není použita funkce imobilizéru a dodatečné blokování). Pokud došlo během poplachu k poplachovým událostem (kromě varovné úrovně), systém vydá 4x  zvukové a 4x  světelné varovné signály. Systém nadále zobrazuje všechny zóny, ikdyž je deaktivován, ale informace se neuloží do paměti.

 **NOUZOVÁ DEAKTIVACE VIZ. «OVLÁDÁNÍ SYSTÉMU V PŘÍPADĚ NOUZE».** BLOKOVÁNÍ MOTORU ZA JÍZDY PŘEDSTAVUJE ZVÝŠENÉ RIZIKO. DŮRAZNĚ DOPORUČUJEME, ABYSTE PŘI POUŽÍVÁNÍ TĚTO METODY BLOKOVÁNÍ BYLI OBZVLÁŠTĚ OPATRNÍ.

Bezpečnostní zóny

- Venkovní teplota (status)
- Teplota motoru (status)*
- Palubní napětí (status)
- Přídavný senzor (hlídaná zóna - úroveň alarmu a varování)*
- Otřesový senzor (hlídaná zóna - úroveň alarmu a varování)
- Náklonový senzor (hlídaná zóna - úroveň alarmu)
- Pohybový senzor (hlídaná zóna - úroveň alarmu)
- Zapnutí zapalování (status, hlídaná zóna - úroveň alarmu)
- Stlačení brzdy (status, hlídaná zóna - úroveň alarmu)
- Stlačení spojky (status, hlídaná zóna - úroveň alarmu)
- Otevření kufru (status, hlídaná zóna - úroveň alarmu)

 **KONTROLA STAVŮ A BEZPEČNOSTNÍCH ZÓN ZÁVISÍ NA NASTAVENÍ SYSTÉMU A PŘIPOJENÍ.**

* VOLITELNĚ.

Zařízení a funkce pro autorizaci majitele

Autorizační zařízení

Autorizační zařízení jsou zařízení Bluetooth spárovaná se systémem (rádiové tagy, dálkové ovladače, mobilní telefon s aplikací, náramek). Zařízení slouží k rozpoznání majitele v zóně rádiového pokrytí řídicí jednotky, k aktivaci/deaktivaci systému (režim Hands-Free) a k implementaci funkcí imobilizéru nebo protiúnosu.

Aktivace/deaktivace spojkovou páčkou

Pokud je v oblasti pokrytí autorizační zařízení, můžete systém aktivovat/deaktivovat spojkovou páčkou.

 **TENTO REŽIM JE VE VÝCHOZÍM NASTAVENÍ POVOLEN. PRO TENTO REŽIM JE NUTNÉ PROVĚST DALŠÍ PŘIPOJENÍ.**

Hands-Free aktivace/deaktivace systému

Tento režim se používá pro automatickou aktivaci/deaktivaci , když se majitel s autorizačním zařízením vzdaluje  nebo přibližuje  k motocyklu.

 **TENTO REŽIM JE VE VÝCHOZÍM NASTAVENÍ ZAKÁZÁN. KONFIGURACI BY MĚL PROVĚST KVALIFIKOVANÝ TECHNIK.**

Imobilizační mód

Tento režim se používá k rozpoznání majitele pomocí autorizačních zařízení, když je systém deaktivován.

Při zapnutí zapalování provede řídicí jednotka vyhledávání autorizačních zařízení v zóně rádiového pokrytí. Pokud v zóně rádiového pokrytí není žádné autorizační zařízení, systém zablokuje motor. K zablokování motoru dojde okamžitě nebo v okamžiku, kdy pohybový senzor zaznamená pohyb, záleží na nastavení systému. Když se v zóně pokrytí objeví autorizační zařízení, systém ukončí režim blokování a bude pokračovat v práci v normálním režimu.

 **TENTO REŽIM JE VE VÝCHOZÍM NASTAVENÍ POVOLEN. KONFIGURACI BY MĚLA BÝT PŘEVEDENA KVALIFIKOVANÝM TECHNIKEM.**

Protiúnosový mód

Protiúnosový mód pomáhá předcházet agresivnímu zabavení vozidla v případě zřízení autorizačních zařízení ze zóny rádiového pokrytí, když je systém deaktivován a zapalování je zapnuté. Pokud systém nedetekuje autorizační zařízení, řídicí jednotka provede zpožděné zablokování motoru. Sírěna před zablokováním přehraje vyzváněcí tón, „Upozornění na blokování motoru“. Motor se zablokuje okamžitě nebo ve chvíli, kdy se vozidlo rozjede, záleží na nastavení systému. Když se v zóně pokrytí objeví autorizační zařízení, systém ukončí režim blokování a bude pokračovat v práci v normálním režimu.

! TENTO REŽIM JE VE VÝCHOZÍM NASTAVENÍ ZAKÁZÁN. KONFIGURACE BY MĚLA BÝT PŘEVEDENA KVALIFIKOVANÝM TECHNIKEM. O NOUZOVÉ DEAKTIVACI VIZ. «OVLÁDÁNÍ SYSTÉMU V PŘÍPADĚ NOUZE». ZABLOKOVÁNÍ MOTORU ZA JÍZDY PŘEDSTAVUJE ZVÝŠENÉ RIZIKO. DŮRAZNĚ DOPORUČUJEME, ABYSTE PŘI POUŽÍVÁNÍ TĚTO METODY BLOKOVÁNÍ BYLI OBZVLÁŠTĚ OPATRNÍ.

Kódovaný imobilizér (pin-to-drive) funkce

Tato funkce umožňuje použít předprogramovaný «PIN-kód imobilizéru» k deaktivaci blokování motoru, servisního režimu, deaktivace bezpečnostního systému. Kód musí být zadán pomocí originálních ovládacích prvků motocyklu (tlačítko/páčka/pedál) nebo dodatečně nainstalovaných prvků.

PŘÍKLAD POUŽITÍ FUNKCE

- Zapnutí zapalování deaktivujete blokování motoru nebo servisní režim, zapalování není nutné, pokud chcete deaktivovat systém nebo ovládat časové kanály.
- Zadejte «PIN-kód imobilizéru», kód se může skládat maximálně ze 4 číslic od 1 do 9.
 - Stiskněte předem naprogramované tlačítko/páčku/pedál, jaká je první číslice.
 - Pauzy mezi stlačeními by neměly přesáhnout 1 sekundu. Pauza delší než 1 sekunda bude interpretována jako začátek dalšího vstupu číslice.
- Po správném zadání kódu systém provede naprogramovanou funkci.

! TENTO REŽIM JE VE VÝCHOZÍM NASTAVENÍ ZAKÁZÁN. KONFIGURACE BY MĚLA BÝT PŘEVEDENA KVALIFIKOVANÝM TECHNIKEM.

Kontrola počtu spárovaných zařízení

Počet spárovaných rádiových tagů/mobilních zařízení lze zkontrolovat počtem bliknutí LED indikátoru. Počet dálkových ovladačů/tagů/mobilních zařízení lze zkontrolovat při zapnutí zapalování (systém musí být deaktivován). Počet oranžových bliknutí udává počet spárovaných dálkových ovladačů/náramků/hodinek, počet zelených bliknutí udává počet spárovaných rádiových tagů, následující červené bliknutí indikuje spárované mobilní zařízení.

Počet spárovaných rádiových značek/mobilních zařízení můžete také zkontrolovat odpojením a opětovným připojením baterie. Systém bude vydávat krátké zvukové signály ze sirény (📢)).

IMOBILIZAČNÍ RÁDIOVÝ TAG

Rádiový tag je zařízení používané k ovládní motocyklu/systému na vzdálenost připojení Bluetooth. Tag se také používá jako autorizační zařízení pro režimy «Imobilizér/Protiúnos/Hands Free». Rádiový tag má: ovládací tlačítko (👆) pro aktivaci/deaktivaci systému a zapnutí/vypnutí servisního režimu; vestavěný akcelerometr, který umožňuje tagu přejít do režimu úspory energie, když není žádný pohyb; LED indikátor **SEND**.

! PRO SPRÁVNOU FUNKCI SE NEDOPORUČUJE UMÍSTOVAT RÁDIOVÝ TAG DO BLÍZKOSTI KOVÝCH PŘEDMĚTŮ, MAGNETICKÝCH A ELEKTRONICKÝCH ZAŘÍZENÍ (KREDITNÍ KARTY, TELEFONY, KLÍČE, DÁLKOVÉ OVLADAČE ATD.). NEVYSTAVUJTE RÁDIOVÝ TAG VYSOKÝM TEPLOTÁM, VLHKOSTI NEBO SILNÝM NÁRÁZŮM. DOPORUČUJEME UMÍSTIT RÁDIOVÝ TAG NA OPASEK V OSOBNÍM POUZDRĚ NEBO DO PŘEDNÍ KAPSY OBLEČENÍ.

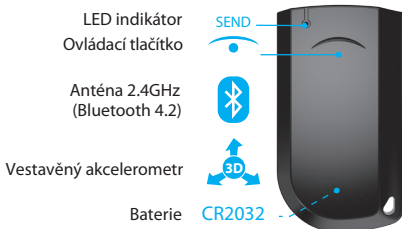

Funkce tlačítka

AKCE	FUNKCE
👆 - Krátce stlače při vypnutém zapalování	Aktivace/deaktivace
👆 - Stlače a podržte na 2 sekundy (systém je deaktivovaný)	Změna «Hlavního telefonního čísla majitele»
👆 - Stlače a podržte na 3 sekundy (zapnuté zapalování)	Zapnutí/vypnutí Servisního módu
👆 - Stlače a podržte na 6 sekund (programovací mód)	Párování tagu k řídicí jednotce
👆 - Stlače a podržte na 10 sekund	Aktualizace firmwaru

Indikace diody SEND LED

SIGNÁLY	POPIS
jedno bliknutí	Aktivace/deaktivace systému Potvrzení aktivace Nízká úroveň nabití baterie (při vložení baterie)
dvě bliknutí	Potvrzení deaktivace
tři bliknutí	Vysoká úroveň nabití baterie (při vložení baterie)
zhasnutá stále svítí	Baterie je vybitá (při vložení baterie po stlačení tlačítka)

Instalace/výměna baterie tagu CR2032

Při instalaci nebo výměně baterie (CR2032) postupujte podle těchto kroků:

1. Otočte kryt baterie ve směru «OPEN»;
2. Sejměte kryt baterie;
3. Vyměňte baterii a při dodržení polarity nainstalujte novou (při instalaci vysoce kvalitní baterie začne kontrolka **SEND** třikrát červeně blikat);
4. Nasadte a otočte kryt baterie ve směru «CLOSE». Po dokončení postupu můžete dále ovládat rádiový tag v normálním režimu.

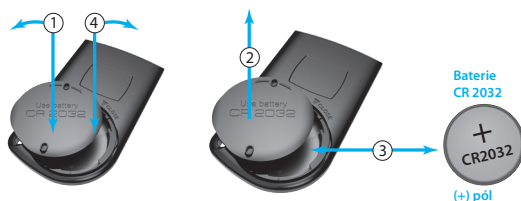

Okamžité zadání/změna hlavního telefonního čísla majitele

Pro rychlé zadání/změnu hlavního telefonního čísla majitele postupujte podle následujících kroků:

- Deaktivujte systém, když jste poblíž vozidla, zavolejte na systémové telefonní číslo, počkejte na odpověď (Zadejte «PIN-kód hosta, pokud nevoláte z telefonního čísla majitele.);
- Stiskněte a podržte tlačítko  na tagu, dokud dvakrát nezabliká LED indikátor **SEND**, poté tlačítko uvolněte;
- Systém uloží příchozí telefonní číslo jako «Hlavní telefonní číslo majitele» a zopakuje jej;
- Ukončete hovor.

! TELEFONNÍ ČÍSLO LZE TAKÉ ZMĚNIT POMOCÍ MOBILNÍHO ZAŘÍZENÍ (VIZ. ČÁST «ZMĚNA NASTAVENÍ PŘES TELEFON»).

Aktualizace firmwaru tagu

K aktualizaci firmwaru použijte mobilní aplikaci Pandora Specialist (Android/iOS).

- Otevřete mobilní aplikaci a přejděte na «Advanced mounting» -> «Bluetooth».
- Stlačte a podržte tlačítko  na rádiovém tagu, dokud neblíkne 10x indikátor **«SEND»**, poté tlačítko uvolněte.
- Vyberte nalezené zařízení a zvolte jednu z možností aktualizace («Download firmware» - stáhne se aktuální firmware ze serveru; «File manager» - vyberte soubor ze smartphonu);
- Spusťte aktualizaci firmwaru.

DÁLKOVÝ OVLADAČ

Dálkový ovladač je určen k ovládání a sledování stavu zabezpečovacího systému a implementace funkcí Imobilizéru, Anti-hi-Jack1/2, HandsFree na vzdálenost Bluetooth připojení.

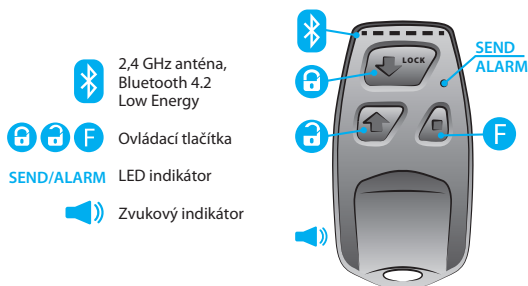

! CHCETE-LI POUŽÍT DÁLKOVÝ OVLADAČ JAKO AUTORIZAČNÍ ZAŘÍZENÍ MAJITELE, JE NUTNÉ V NASTAVENÍ SYSTÉMU Povolit funkci «USE REMOTE AS A RADIO TAG».

! PŘI POUŽÍVÁNÍ DÁLKOVÉHO OVLADAČE NESTÍŇTE VESTAVĚNOU ANTÉNU (VIZ. OBRÁZEK).

PRO SPRÁVNOU FUNKCI DÁLKOVÉHO OVLADAČE JAKO AUTORIZAČNÍ ZAŘÍZENÍ MAJITELE JEJ NEUMÍSTUJTE DO BLÍZKOSTI KOVOVÝCH PŘEDMĚTŮ, MAGNETŮ A ELEKTRONICKÝCH ZAŘÍZENÍ (KREDITNÍ KARTY, TELEFONY, KLÍČE, DÁLKOVÉ OVLADAČE ATD.). MŮŽETE JEJ NENÁPADNĚ UMÍSTIT NA PÁSEK KALHOT NEBO DO PŘEDNÍ KAPSY ODĚVU.

NEVYSTAVUJTE DÁLKOVÝ OVLADAČ VYSOKÝM TEPLOTÁM, VLHKOSTI NEBO SILNÝM NÁRÁZŮM.

Výměna baterie

V dálkovém ovladači je použita baterie CR2032 o jmenovitém napětí 3V. Pokud při stisknutí tlačítek chybí zvuková a světelná indikace, měla by být baterie vyměněna.

Příklad výměny baterie:

- vyjměte kroužek na klíče;
- stiskněte pojistné tlačítko na krytu baterie a posuňte kryt dolů (obr. 1);
- jemně zatlačte na držák baterie a uvolněte baterii (obr. 2);
- nainstalujte novou baterii s dodržением správné polaritý (obr. 3);
- zavřete kryt baterie a nainstalujte zpět kroužek na klíče.

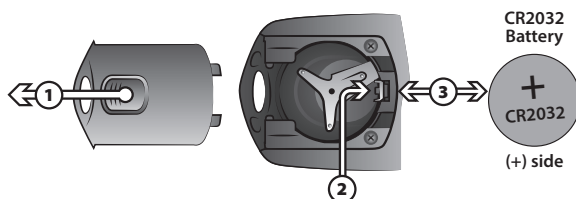





Aktualizace firmwaru





























K aktualizaci firmwaru použijte mobilní aplikaci Pandora Specialist (Android/iOS).

- Otevřete mobilní aplikaci a přejděte na «Advanced mounting» -> «Bluetooth»;
- Stiskněte a podržte tlačítko **F**, dokud nezabliká 10x LED indikátor **SEND/ALARM**;
- Vyberte nalezené zařízení a zvolte jednu z možností aktualizace («Download firmware» - stáhne se aktuální firmware ze serveru; «File manager» - vyberte soubor ze smartphonu);
- Spusťte aktualizaci firmwaru.

Signály dálkového ovladače

SIGNÁLY	POPIS
 – zvuk; SEND - zelené světlo LED; ALARM - červené světlo LED	
1 x SEND	Potvrzení příkazu dálkového nastartování/ zastavení motoru
1 x SEND / 1 x 	Potvrzení aktivace systému
2 x SEND / 2 x 	Potvrzení deaktivace systému
1 x ALARM	Potvrzení stlačení tlačítka
1 x ALARM / 1 x 	Spojení se systémem bylo ztraceno
~ALARM / ~ 	Alarm mód (poplach) Jedna z bezpečnostních zón se spustila při aktivaci

Rychlý přístup k funkcím dálkového ovladače

	Systém deaktivovaný		Systém aktivovaný
	Zapalování zapnuto	Zapalování vypnuto	
 krátce	Zamknutí dveří	Aktivace 	Vyhledání vozu 
 1 sek.		Aktivace 	Vyhledání vozu 
 2 sek.	Přidržet zap. zapalování zapnutí módu		
 3 sek.	Rezervační režim		Dálkový start motoru 
 krátce	Odemknutí dveří	Odemknutí dveří	Deaktivace 
 1 sek.			Deaktivace 
 2 sek.	Přidržet zap. zapalování vypnutí módu		Dávk. zastavení motoru 
 3 sek.	Zapnutí/vypnutí Servisního módu		
 1 sek.	Odemknutí kufru		
 2 sek.	Zapnutí časového kanálu		
 10 sek.	Aktualizace firmwaru dálkového ovladače		
 +  krátce	Panic mód		
 +  krátce	Aktivace při zapnutém zapalování 	Aktivace za 30 sek. 	
 +  1 sek.	Aktivace při zapnutém zapalování 	Aktivace za 30 sek. 	

OVLÁDÁNÍ SYSTÉMU TELEFONEM

! PRO SPRÁVNOU FUNKCI GSM FUNKCÍ BY MĚL MAJITEL SLEDOVAT STAV/ZŮSTATEK SIM KARTY INSTALOVANÉ V SYSTÉMU. POKUD JE SIM KARTA ZABLOKOVANÁ NEBO VADNÁ, GSM FUNKCE SYSTÉMU NEBUDOU DOSTUPNÉ.

Zavolejte na telefonní číslo systému z «Hlavního čísla majitele», poté, co systém odpoví, zadejte příkazový kód. Pokud voláte z jiného telefonního čísla, než je «Hlavní číslo majitele», včetně «Přídavných čísel majitele», musíte zadat „PIN-kód hosta“.

#	Return to previous menu/state	4 5 6 *	Switch on additional channel
*	Repeat the last message	6 5 4 *	Switch off additional channel
1 *	Arming	2 5 8 *	System information
0 *	Disarming	2 2 2 *	Disable HandsFree
1 0 *	Silent arming	2 2 3 *	Enable HandsFree arming
0 0 *	Silent disarming	2 2 4 *	Enable HandsFree disarming
9 *	Help	2 9 7 *	End call
1 5 *	Tow truck mode	5 5 1 *	Activate Service mode*
1 0 0 *	Request GSM balance	5 5 2 *	Deactivate Service mode
3 3 3 *	Additional function F via CAN	6 6 6 *	Activate engine blocking
5 0 0 *	Request GPS coordinates	9 9 9 *	Deactivate engine blocking*
7 5 3 *	Connect to server	9 9 8 *	Deactivate authorization devices*
		8 8 8 *	Activate authorization devices

! *PO ZADÁNÍ PŘÍKAZU JE NUTNÉ ZADAT «TAJNÝ PIN-KÓD».

! POKUD NENÍ NAPROGRAMOVÁNO «HLAVNÍHO TEL. ČÍSLO MAJITELE», SYSTÉM PŘÍJME HOVOR Z LIBOVOLNÉHO ČÍSLA BEZ NUTNOSTI ZADÁVAT «PIN-KÓD HOSTA». DALŠÍ NASTAVENÍ SYSTÉMU UMOŽŇUJÍ: PŘIJÍMAT HOVOR Z „PRVNÍHO PŘÍDAVNÉHO TEL. MAJITELE“ BEZ ZADÁNÍ «PIN-U HOSTA»; VYŽÁDAT SI «PIN-KÓD HOSTA» PŘI VOLÁNÍ Z LIBOVOLNÉHO TELEFONNÍHO ČÍSLA; ODMÍTNOUT PŘÍCHOZÍ HOVORY PRO VŠECHNA ČÍSLA KROMÉ «HLAVNÍHO TELEFONNÍHO ČÍSLA MAJITELE». KONFIGURACE BY MĚLA BÝT PŘEVEDENA KVALIFIKOVANÝM TECHNIKEM.

Hlasová nápověda

Systém má hlasovou nápovědu. Během hlasového hovoru do systému zadejte 9* a poslechněte si informace o příkazech ovládání systému.

Opakovat poslední zprávu

Pro opakování jakékoliv zprávy, stiskněte během hlasového hovoru do systému *.

Požadavek na aktuální souřadnice

1. Zavolejte na telefonní číslo zařízení. Počkejte na odpověď.
2. Zadejte 500*.
3. Systém potvrdí: «Aktuální souřadnice odeslané prostřednictvím textové zprávy» a odešle textovou zprávu se souřadnicemi a webovým odkazem na mapu do telefonu.

Požadavek na zůstatek GSM kreditu (nepodporují všichni operátoři)

1. Zavolejte na telefonní číslo zařízení. Počkejte na odpověď.
2. Zadejte 100*.
3. Systém potvrdí: «Informace o zůstatku kreditu na SIM kartě odeslané prostřednictvím textové zprávy» a odešle textovou zprávu s informací o zůstatku kreditu.

Mód odtah

Mód je určený na odtah vozu se zachováním alarmových funkcí. Mód odtah je možné aktivovat jen v případě, že je systém aktivovaný. Režim odtah bude automaticky deaktivovaný při deaktivaci systému.

1. Zavolejte na číslo zařízení. Pokud je systém v režimu PANIC, přijmete tísňové volání. Počkejte na odpověď.
2. Volbou 15* zapnete mód «Odtah», systém deaktivuje snímače pohybu, oteřů a nákladu.

Aktivace/Deaktivace blokování motoru

Pomocí libovolného telefonu můžete zablokovat motor vozidla. Motor zůstane zablokovaný, dokud nebude odeslán příkaz telefonu «Unlock engine» a nebude zadán «Tajný PIN-kód». Toto blokování nelze deaktivovat žádným jiným způsobem.

1. Zavolejte na telefonní číslo zařízení. Počkejte na odpověď.
2. Zadejte 666* pro zablokování motoru nebo 999* pro jeho odblokování (po zadání 999* byste měli zadat «Tajný PIN-kód», který se nachází na plastové kartě majitele).

! VŠECHNY OSTATNÍ PŘÍKAZY LZE ZADAT STEJNÝM ZPŮSOBEM.

Změna nastavení telefonem

1 * * Nastavení telefonních čísel	1 * Hlavní tel. číslo majitele -> #	5 * * Přídavné nastavení	1 * Změna PIN-kódu hosta
	2 * Přídavné tel. číslo majitele -> #		2 * Vstup jako host
	3 * Druhé přídavné tel. číslo majitele -> #		5 * Nastavení hranice napětí baterie pro zaslání textové zprávy
	4 * Číslo pro zjištění kreditu -> #	7 * * Nastavení citlivosti senzorů	1 * Nastavení citlivosti ořesového senzoru - úroveň varování
	5 * Tel. číslo systému -> «#»		2 * Nastavení citlivosti ořesového senzoru - úroveň poplatku
2 * * Nastavení volání			3 * Nastavení citlivosti pohybového senzoru
	1 * Volání při poplachu		4 * Nastavení citlivosti nákl. senzoru
	2 * Volání při narušení senzoru úroveň varování		5 * Nastavení citlivosti přídavného senzoru - úroveň varování
	5 * Volání při obnově GSM spojení		6 * Nastavení citlivosti přídavného senzoru - úroveň poplatku
	6 * Volání při deaktivaci	8 * * Nastavení usporného režimu	1 * GSM spojení
	7 * Volání při vstupu do programovacího módu		2 * Úspora kreditu během GSM spojení
	8 * Volání při ztrátě spojení bezdrátového relé		3 * Volání při roamingu
	9 * Volání při nízkém palubním napětí (slabá baterie)	9 * * Nastavení data a času	1 * Nastavení data
	0 * Volání při nehodě		2 * Nastavení času
3 * * Nastavení textových zpráv			
	1 * Textová zpráva při poplachu		
	2 * Textová zpráva při narušení senzoru úroveň varování		
	5 * Textová zpráva při obnově GSM spojení		
	6 * Textová zpráva při deaktivaci		
	7 * Textová zpráva při vstupu do programovacího módu		
	8 * Textová zpráva při ztrátě spojení bezdrátového relé		
	9 * Textová zpráva při nízkém palubním napětí (slabá baterie)		
	0 * Textová zpráva při nehodě		

Deaktivujte systém, zavolejte na číslo systému, počkejte na odpověď, zapněte zapalování na 1-3 sekundy (ne však déle než 5 sekund) a poté jej vypněte. Systém přejde do režimu nastavení.

Příklad změny nastavení «Hlavního tel. čísla majitele»:

1. Vstupte do nabídky nastavení pomocí telefonu podle výše uvedených pokynů;
2. Zadejte DTMF příkaz 1* (nastavení telefonních čísel) a 1* (Hlavní tel. číslo majitele);
3. Zadejte nové tel. číslo majitele ve formátu *XXXXXXXXXX # (systém rozpozná «*» jako «+»);
4. Volbu potvrďte zadáním 1*.

! EXISTUJÍ 2 ZPŮSOBY, JAK ZMĚNIT HLAVNÍ TELEFONNÍ ČÍSLO MAJITELE

1. PROSTŘEDNICTVÍM TELEFONU POMOCÍ DTMF PŘÍKAZŮ.

2. POMOCÍ RÁDIOVÉHO TAGU NEBO TLAČÍTKA VALET:

- ZAPNĚTE ZAPALOVÁNÍ, KDYŽ JE SYSTÉM DEAKTIVOVÁN, A ZAVOLEJTE NA TELEFONNÍ ČÍSLO SYSTÉMU. POČKEJTE NA ODPOVĚĎ, ZADEJTE «PIN-KÓD HOSTA», POKUD NEVOLÁTE Z «HLAVNÍHO TELEFONNÍHO ČÍSLA MAJITELE»;

- STISKNĚTE A PODRŽTE TLAČÍTKO NA RÁDIOVÉM TAGU PO DOBU 2 SEKUND (DO DRUHÉHO BLIKnutí INDIKÁTORU SEND) NEBO KRÁTCE STISKNĚTE TLAČÍTKO VALET;

- SYSTÉM ROZPOZNÁ PŘÍCHOZÍ TELEFONNÍ ČÍSLO JAKO «HLAVNÍ TELEFONNÍ ČÍSLO MAJITELE» A NADIKTUJE ULOŽENÉ ÚDAJE. UKONČETE HOVOR.

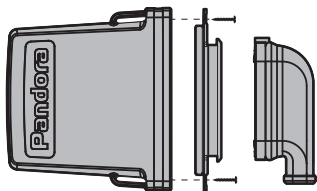

UMÍSTĚNÍ ŘÍDÍCÍ JEDNOTKY

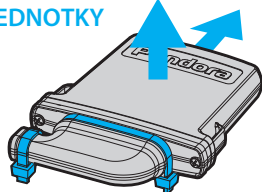

VAROVÁNÍ! Před instalací: zkontrolujte informace v aplikaci Pandora Specialist; aktualizujte firmware řídicí jednotky; zvolte kód modelu vozidla, pokud jste připojeni na sběrnice CAN.

VAROVÁNÍ! Umístění řídicí jednotky a systémových prvků musí odpovídat jejich teplotním, prachovým a vlhkostním charakteristikám. Řídicí jednotka je určena pro provoz při teplotách od -20°C do +60°C, stupeň krytí je IP54.

VAROVÁNÍ! Nestiňte vestavěné antény. Mezi systémem a kovovými částmi dodržujte minimální vzdálenost 20 mm.

◀ **VAROVÁNÍ!** Po dokončení instalace zajistěte ochranný kryt pomocí pásek.

VAROVÁNÍ! Řídicí jednotka by měla být umístěna vodiči dolů a co nejvýše, aby se zabránilo pronikání kondenzátu do elektronických součástí.

VAROVÁNÍ! Záložní baterie se nabíjí automaticky, když motor běží. Systém využívá záložní baterii pouze v bezpečnostním režimu.

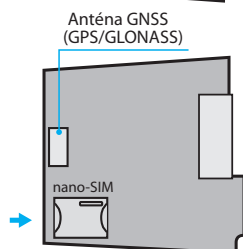
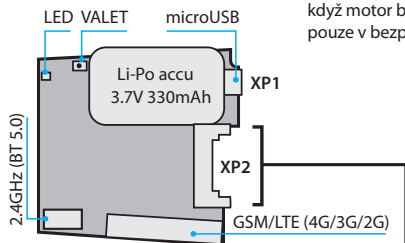

◀ **VAROVÁNÍ!** Před instalací/výměnou SIM karty deaktivujte systém a odpojte napájení.



SCHÉMA ZAPOJENÍ

Pandora Moto Evo

VAROVÁNÍ! Zařízení je bezúdržbové. V případě poruchy musíte okamžitě kontaktovat místního dodavatele.

VAROVÁNÍ! Všechny napájecí obvody přidavných zařízení, které nejsou napájeny z řídicí jednotky, by měly mít vlastní pojistky.

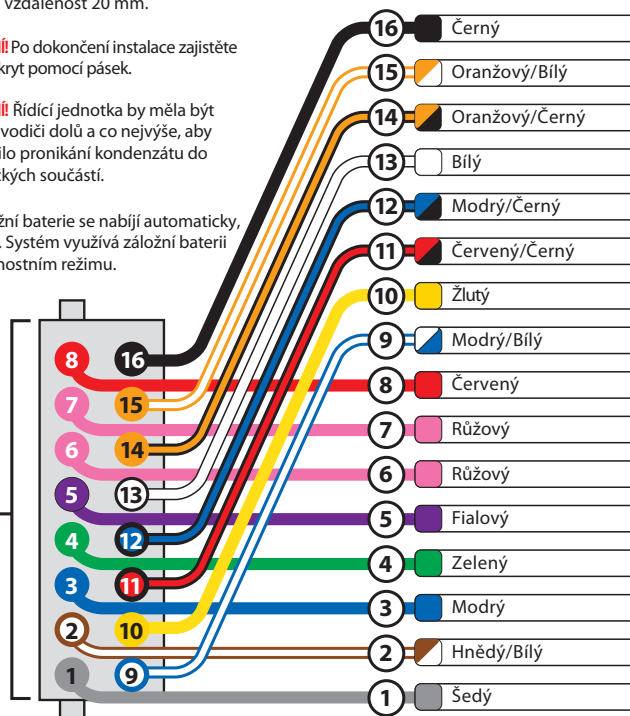
JE TO ZAKÁZÁNO instalovat systém na vozidlo s normálním napětím jiným než 12V.

JE TO ZAKÁZÁNO měnit nebo obcházet původní pojistky systému.

JE TO ZAKÁZÁNO instalovat systém s poškozenými výstupními kabely.

JE TO ZAKÁZÁNO instalovat teplotní čidlo v místě, kde je teplota vyšší než provozní rozsah čidla (+125°C) a kabelu (+80°C).

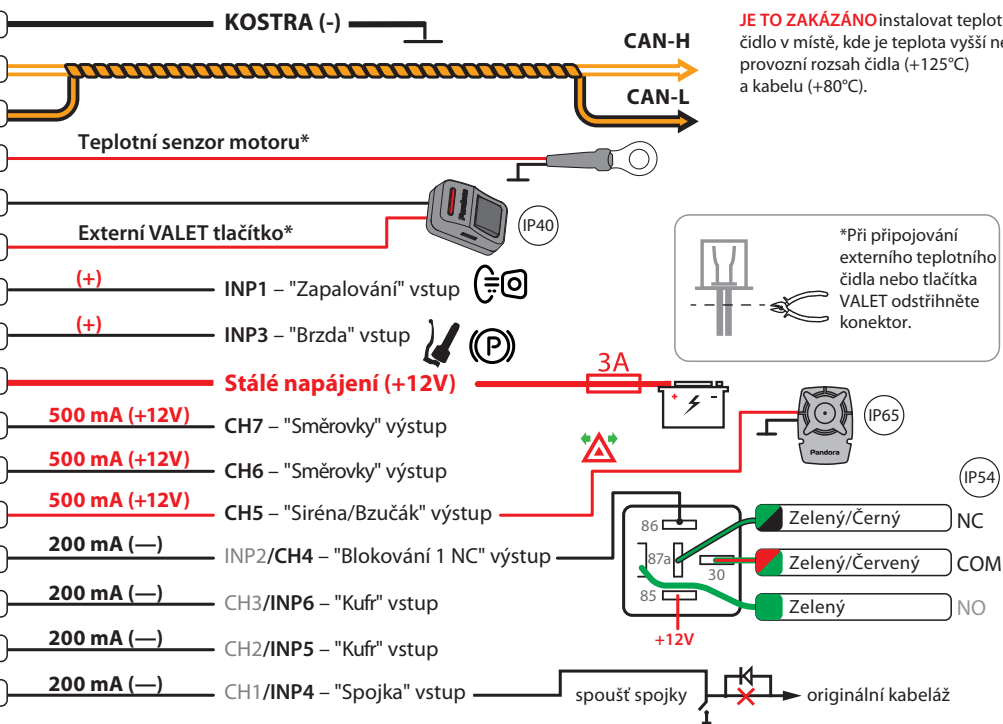

v 1.0

INSTALACE SYSTÉMU

Obecné požadavky na instalaci

- Nainstalujte řídicí jednotku na bezpečné místo s obtížným přístupem.
- Nainstalujte bezpečně každý komponent systému, protože podmínky standardního provozu vozidla mohou narušit funkčnost alarmového systému a způsobit poškození originálních systémů vozidla, včetně prvků bezpečnosti.
- Instalace systému by měla být provedena, když jsou systémové konektory a záporný pól baterie odpojeny.
- Při připojování ke sběrnici CAN by mělo být napájení řídicí jednotky odpojeno. Instalace systému může být provedena stočením nebo pájením olova/cínu s následnou izolací místa spoje.
- Při elektroinstalaci dávejte pozor na průřezy a materiály vodičů, pokud se liší, snižte elektrochemické potenciály na minimální rozdíl. Izolace by neměla umožnit, aby se vlhkost dostala do vedení, protože přítomnost vlhkosti zvýší elektrochemickou destrukcí vodičů (to je důležité zejména pro obvody s velkými proudovým zatížením).
- Spojte vodiče by měly být umístěny co nejvýše v dutinách, aby se na místě spojů netvořily kapky vodního kondenzátu.
- Abyste zabránili zničení vibracemi vozidla, zajištěte, aby byla kabeláž volná, aby bylo zajištěno její dostatečné prověšení.
- Neumísťujte elektroinstalaci v místech, kde by mohla být izolace vodičů zničena otěrem.
- Jednotky elektronického systému by měly být umístěny konektory dolů a co nejvýše, aby se zabránilo pronikání kondenzátu k elektronickým součástkám přes konektor.
- Při instalaci řídicí jednotky ji připevněte ke karoserii/rámu vozidla, aby vestavěný snímač otěsů fungoval správně.
- Všechny nepoužité vodiče systému musí být izolovány a zajištěny, aby se zabránilo náhodnému dotyku karoserie vozidla nebo jiných vodičů.

XP1 konektor (micro-USB)

Tento konektor se používá ke konfiguraci a aktualizaci systému pomocí softwaru Pandora Specialist.

XP2 konektor (hlavní kabeláž)

Hlavní kabeláž obsahuje nízkoproudé programovatelné kanály: vstupy «INP» a výstupy «CH» s přednastavenou logikou. Změna přednastavené logiky je možná v nabídkách nastavení systému «Inputs and outputs» nebo «Time channels». Kromě toho lze v podnabídce «Input settings» kanály «INP» přeoradit z normálně otevřeného typu «NO» (systém reaguje na výskyt potenciálu podle schématu) na normálně uzavřený typ «NC» (tzv. systém reaguje na zánik potenciálu odpovídajícího schématu).

- **Vodič №1 | Šedý | 200mA (-) | CH1/INP4** — výchozí nastavení negativní stav vstup «Spojka». Používá se pro aktivaci/deaktivaci systému za přítomnosti autorizačních zařízení (viz 1.2.4 nastavení «Arming/disarming by clutch lever»). Je připojen k vodiči, který se uzemní při stisknutí páčky spojky.
- **Vodič №2 | Hnědý/bílý | 200mA (-) | CH2/INP5** — výchozí logika je «Trunk». Připojte tento vodič k vodiči, který se uzemní, když se otevře kufr. Pokud je použit magnetický jazyčkový senzor, je nutné změnit typ vstupu z NO na NC v «Inputs settings».
- **Vodič №3 | Modrý | 200mA (-) | CH3/INP6** — výchozí logika je «Trunk». Připojte tento vodič k vodiči, který se uzemní, když se otevře kufr. Pokud je použit magnetický jazyčkový senzor, je nutné změnit typ vstupu z NO na NC v «Inputs settings».
- **Vodič №4 | Zelený | 200mA (-) | INP2/CH4** — výchozí nastavení je záporný stav vstupu «1 NC blokování». Kanál pro ovládání blokovacího relé s normálně uzavřenou logikou kontaktů (kanál se sepne, když je systém aktivován a je zapnuto zapalování, systém je deaktivován, ale je povolen režim Imobilizér nebo Anti-Hi-Jack a je zapnuto zapalování).
- **Vodič №5 | Fialový | 500mA (+12V) | CH5** — výchozí logika je «Siren/Beeper». Připojte tento vodič k +12V vodiči sirény a bzdučku.
- **Vodič №6 | Růžový | 500mA (+12V) | CH6** — výchozí logika je «Turn indicators». Připojte tento vodič k (+) ovládacímu vodiči levého nebo pravého směrového světla.
- **Vodič №7 | Růžový | 500mA (+12V) | CH7** — výchozí logika je «Turn indicators». Připojte tento vodič k (+) ovládacímu vodiči levého nebo pravého směrového světla..
- **Vodič №8 | Červený | NAPÁJENÍ (+12V) 3A** — Napájení systému. Měl by být bezpečně připojen ke spolehlivému vodiči s konstantním napětím +12V. Vodič je vybaven pojistkou 3A.
- **Vodič №9 | Bílý/modrý | (+) | INP3** — výchozí logika je «Brake». Připojte tento vodič k vodiči, kde se při sešlápnutí brzdového pedálu nebo páčky objeví +12V.
- **Vodič №10 | Žlutý | (+) | INP1** — výchozí nastavení je kladný stav vstupu «Ignition». Připojuje se ke spínači zapalování nebo jinému vodiči, kde se při zapnutí zapalování objeví +12V a nezmiří, dokud se zapalování nevypne. Tento vstup je povinný pro připojení.
- **Vodič №11 | Červený/černý | LED/VALET** — kanál pro připojení externího tlačítka VALET. Připojuje se k červenému vodiči externího tlačítka.
- **Vodič №12 | Modrý/černý | LED/VALET** — kanál pro připojení externího tlačítka VALET. Připojuje se k černému vodiči externího tlačítka.
- **Vodič №13 | Bílý** — kanál pro připojení externího teplotního čidla, výchozí logika je «Engine temperature sensor». Je připojen k červenému vodiči snímače teploty; černý vodič snímače je spojen s kostrou vozu (-).
- **Vodič №14 | Oranžový/černý | CAN-L** — digitální sběrnice «CAN-Low». Vodič je připojen k odpovídajícímu vodiči CAN-Low vozidla. Před připojením digitální sběrnice musíte vybrat model vozidla (kód modelu). Informace jsou dostupné v Pandora Specialist.
- **Vodič №15 | Oranžový/bílý | CAN-H** — digitální sběrnice «CAN-High». Vodič je připojen k odpovídajícímu vodiči CAN-High vozidla. Před připojením digitální sběrnice musíte vybrat model vozidla (kód modelu). Informace jsou dostupné v Pandora Specialist.
- **Vodič №16 | Černý | KOSTRA (-)** — kostra. Vodič by měl být připojen ke kostřicímu bodu vozidla (-). Tento vodič by měl být připojen JAKO PRVNÍ během instalace.

ONLINE SLUŽBA A MOBILNÍ APLIKACE

Telemetrické funkce systému vám umožní ovládat vaše vozidlo pomocí online služby pandora-on.com nebo mobilní aplikace - Pandora Connect. Pro zajištění této funkce je v systému instalována SIM karta s přístupem k internetu.

Při přiblížení k vozidlu nebo při chybějícím připojení k internetu může mobilní telefon s nainstalovanou aplikací pracovat se systémem prostřednictvím připojení Bluetooth. Mobilní telefon musí být spárován se systémem.

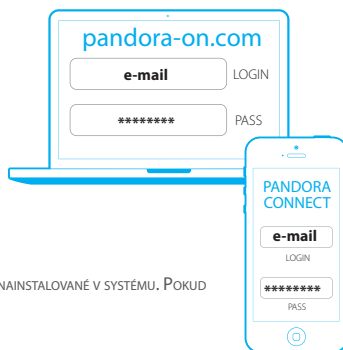

! PRO SPRÁVNOU FUNKCI GSM FUNKCÍ BY MĚL MAJITEL MONITOROVAT STAV/ZŮSTATEK SIM KARTY NAINSTALOVANÉ V SYSTÉMU. POKUD JE SIM KARTA ZABLOKOVANÁ NEBO VADNÁ, GSM FUNKCE SYSTÉMU BUDOU NEDOSTUPNÉ.

Před použitím online služby je nutné vytvořit si účet (Registrace), přihlásit se ke svému účtu (pomocí e-mailu a hesla vytvořeného v kroku registrace) a přidat systém ke svému účtu (zadat údaje z «Plastové karty majitele»).

Webová služba: <https://pandora-on.com>.

Mobilní aplikace Pandora Connect je k dispozici ke stažení z příslušného obchodu s aplikacemi:

App Store pro iOS zařízení;
Google Play pro Android zařízení.



! VÝROBCE SI VYHRADŽUJE PRAVO PROVÁDĚT ZMĚNY ROZHRANÍ A FUNKČNOSTI INTERNETOVÉ SLUŽBY A MOBILNÍ APLIKACE BEZ UPOZORNĚNÍ SPOTŘEBITELÉ.

Registrace

Navštivte webovou stránku nebo otevřete mobilní aplikaci a vytvořte si účet. Vytvořte si přihlašovací údaje: LOGIN – váš email, PASSWORD – heslo zadané při registraci. Obdržíte e-mail s potvrzovacím odkazem. Kliknutím na odkaz dokončíte postup registrace.

Přihlášení

Po dokončení registrace se můžete přihlásit do online služby prostřednictvím webového prohlížeče v počítači nebo prostřednictvím mobilní aplikace Pandora Connect. Použijte dříve vytvořená data:

Login - váš e-mail;

Password - dříve vytvořené heslo.

Přidání systému do vašeho účtu

Vytvořený účet může podporovat až 3 telemetrické systémy. Použijte informace z «Plastové karty majitele» k přidání systému do vašeho účtu.

Přejděte do okna «Add a device/Add a system» a zadejte LOGIN a PASS z «Plastové karty majitele», vytvořte název pro své vozidlo a klikněte na «Add».

Pokud potřebujete používat několik systémů/zařízení na stejném účtu: zadejte nastavení aplikace, klikněte na «Change», klikněte na «+», v okně «Device Registration» zadejte data nového systému/zařízení umístěné na «Plastové kartě majitele».

! OCHRANNOU VRSTVU PEČLIVĚ SETŘETE. NEPOUŽÍVEJTE ŽÁDNÉ OSTRÉ PŘEDMĚTY, ABY NEDOŠLO K POŠKOZENÍ INFORMACÍ SKRYTÝCH POD OCHRANNOU VRSTVOU.

Poté budete moci ovládat, měnit nastavení a získávat informace o stavu vozidla prostřednictvím online služby.

Zápis mobilního zařízení do systémové paměti

Při přiblížení k vozidlu nebo při chybějícím připojení k internetu může mobilní telefon s nainstalovanou mobilní aplikací Pandora Connect pracovat se systémem prostřednictvím připojení Bluetooth. Tento typ připojení vám umožňuje ovládat systém, přijímat stavové informace a používat váš mobilní telefon jako autorizační zařízení.

! SYSTÉM PODPORUJE PŘIPOJENÍ BLUETOOTH POUZE S JEDNÍM MOBILNÍM ZAŘÍZENÍM. NASTAVENÍ PRO POUŽITÍ MOBILNÍHO ZAŘÍZENÍ JAKO ZAŘÍZENÍ AUTORIZACE MAJITELE PROVÁDÍ KVALIFIKOVANÝ TECHNIK.

I. VSTUPTE DO PROGRAMOVACÍHO MÓDU

Pomocí tlačítka VALET zadejte «Servisní PIN-kód». Viz. podrobné pokyny pro zadávání kódu v části «Ovládání systému v případě nouze».

II. VSTUPTE DO PROGRAMOVACÍ ÚROVNĚ «PÁROVÁNÍ MOBILNÍHO ZAŘÍZENÍ»

Po vstupu do programovacího módu stiskněte a podržte tlačítko VALET po dobu 5 sekund (do pátého signálu sirény). Systém vstoupí do programovací úrovně «Párování mobilního zařízení». LED indikátor se rozsvítí zeleně, systém je připraven k párování.

! DŘÍVE SPÁROVANÉ ZAŘÍZENÍ BUDE PO VSTUPU DO ÚROVNĚ VYMAZÁNO ZE SYSTÉMOVÉ PAMĚTI.

III. PÁROVÁNÍ MOBILNÍHO ZAŘÍZENÍ

















































Povolte připojení Bluetooth v mobilním zařízení, zadejte nastavení aplikace, klikněte na „Ovládání Bluetooth“, klikněte na „Nedefinováno“. Ve vyhledávacím poli navažte spojení s detekovaným systémem. Červeno/zelené blikání kontrolky «LED» a jeden zvukový signál sirény potvrdí spárování.

! POKUD NEDOJDE K AUTOMATICKÉMU PÁROVÁNÍ, Povolte položku «PIN REQUEST FOR PHONE PAIRING» v NASTAVENÍ «RADIO TAG AND MOBILE DEVICE FUNCTIONS» A PROVEDETE POSTUP PÁROVÁNÍ ZNOVU. MOBILNÍ ZAŘÍZENÍ SI VYŽÁDÁ PIN KÓD (TVOŘNÍ PŘEDNASTAVENÍ JE 0-0-X-X-X-X, KDE POSLEDNÍ 4 ČÍSLICE JSOU «SERVISNÍ PIN-KÓD»). TOTO NASTAVENÍ BY MĚL PROVĚST KVALIFIKOVANÝ TECHNIK.

IV. UKONČENÍ REŽIMU PROGRAMOVÁNÍ

Zapněte zapalování a poté jej vypněte pro ukončení programovacího režimu.

Zóny motocyklu a dostupná upozornění



MOTOCYKLOVÉ/SYSTÉMOVÉ ZÓNY	KONTROLOVANÉ ZÓNY	BEZPEČNOSTNÍ ZÓNY	NOTIFIKACE		
			volání	sms	push
Venkovní teplota					
Teplota motoru					
Palubní napětí					
Ořesový senzor (alarm)					
Ořesový senzor (varování)					
Náklonový senzor (alarm)					
Pohybový senzor (alarm)					
Zapalování (alarm)					
Brzda (alarm)					
Spojka (alarm)					
Kufr (alarm)					
Přídavný senzor (alarm)					
Přídavný senzor (warning)					

OVLÁDÁNÍ SYSTÉMU

Aktivace

Pro aktivaci systému, při vypnutém zapalování, použijte jednu z níže popsanych metod. Systém potvrdí příkaz krátkým zvukovým signálem 1x  a 1x  světelným signálem.







 **Spojkou** – Stiskněte páčku spojky, když je v zóně pokrytí autorizační zařízení (rádiový tag, telefon, náramek, hodinky)  → 





 **Radiovým tagem** – Rádiový tag musí být v oblasti pokrytí Bluetooth. Krátce stiskněte ovládací tlačítko  na tagu.

 **Dálkovým ovladačem** – zařízení se musí nacházet v oblasti pokrytí Bluetooth. Krátce stiskněte tlačítko  na dálkovém ovladači.

Pro tichou aktivaci stiskněte a podržte tlačítko  na 1 sek.

 **Mobilní app Pandora Connect** – Když je systém online (je k dispozici připojení k internetu nebo Bluetooth), stiskněte a podržte tlačítko  na ovládacím panelu, dokud se kruh zcela neuzavře. Ikona aktuálního režimu systému se změní  → .

 **Online-službou PANDORA-ON.COM** – Když je systém online (je k dispozici připojení k internetu), stiskněte tlačítko  na ovládacím panelu. Ikona aktuálního režimu systému se změní  → .

 **Telefonem** – Zavolejte na systémové číslo. Počkejte na odpověď. Zadejte příkaz   . Systém potvrdí dokončený příkaz hlasovým oznámením «Command executed, security mode is switched on».



 **HandsFree módem** – Vzdalte se s autorizačním zařízením od vašeho motocyklu .

 **VALET tlačítkem** – Stlače a podržte tlačítko VALET na 3 sekundy. Systém bude aktivován za 30 sekund. LED indikátor během odpočítávání svítí červeně.



Deaktivace

K deaktivaci systému použijte jednu z níže popsanych metod. Systém potvrdí příkaz 2 krátkými zvukovými signály 2x  a 2 bliknutími směrových světel 2x .







 **Spojkou** – Stiskněte páčku spojky, když je v zóně pokrytí autorizační zařízení (rádiový tag, telefon, náramek, hodinky)  → 







 **Radiovým tagem** – Rádiový tag musí být v oblasti pokrytí Bluetooth. Krátce stiskněte ovládací tlačítko  na tagu.

 **Dálkovým ovladačem** – zařízení se musí nacházet v oblasti pokrytí Bluetooth. Krátce stiskněte tlačítko  na dálkovém ovladači.

Pro tichou deaktivaci stiskněte a podržte tlačítko  na 1 sek.

 **Mobilní app Pandora Connect** – Když je systém online (je k dispozici připojení k internetu nebo Bluetooth), stiskněte a podržte tlačítko  na ovládacím panelu, dokud se kruh zcela neuzavře. Ikona aktuálního režimu systému se změní  → .



Online-službou PANDORA-ON.COM – Když je systém online (je k dispozici připojení k internetu), stiskněte tlačítko  na ovládacím panelu. Ikona aktuálního režimu systému se změní  → .

Telefonem – Zavolejte na systémové číslo. Počkejte na odpověď. Zadejte příkaz   . Pro deaktivaci systému bez signálů sítě zadejte   . Systém potvrdí dokončený příkaz hlasovým oznámením «Command executed, security mode is switched off».



HandsFree módem – Přiblížte se s autorizačním zařízením k motocyklu .

VALET tlačítkem – Zadejte «Tajný PIN-kód» (viz. část «Nouzová deaktivace pomocí VALET tlačítka»).

PANIC mód



Pokud je vaše vozidlo nebo vy v nebezpečí a chcete na své vozidlo upozornit, můžete použít PANIC mód. V tomto režimu zazní siréna  a směrovky  budou opakovaně blikat po dobu 30 sekund. Chcete-li tento režim aktivovat, použijte jednu z níže popsaných metod.

Dálkovým ovladačem – zařízení se musí nacházet v oblasti pokrytí Bluetooth. Krátce stiskněte tlačítka  +  na dálkovém ovladači. Pro deaktivaci stiskněte a podržte tlačítka  +  na 1 sek.





Mobilní app Pandora Connect – Když je systém online (je k dispozici připojení k internetu nebo Bluetooth), stiskněte a podržte tlačítko  na ovládacím panelu, dokud se kruh zcela neuzavře. Pro vypnutí funkce, stiskněte a podržte tlačítko  na ovládacím panelu, dokud se kruh zcela neuzavře.

! CHCETE-LI ZMĚNIT UMÍSTĚNÍ TLAČÍTEK NA OVLÁDACÍM PANELU, PŘEJDĚTE DO NASTAVENÍ APLIKACE A OTEVŘETE NABÍDKU «OVLÁDACÍ TLAČÍTKA».

Funkce vyhledání motocyklu

K dispozici je speciální režim pro snadné nalezení vašeho motocyklu na velkém parkovišti, když je systém aktivován. V tomto režimu systém spustí sirénu  a blikají směrová světla .

Dálkovým ovladačem – zařízení se musí nacházet v oblasti pokrytí Bluetooth. Krátce stiskněte tlačítko  na dálkovém ovladači.

Telefonem – zavolejte na systémové číslo. Počkejte na odpověď. Zadejte příkaz  . Pro rozblíknutí směrových světel bez signálů sítě zadejte   . Systém potvrdí dokončený příkaz hlasovým oznámením «Command executed».

Mód mimosezónního provozu

Jedná se o speciální mód určený pro dlouhodobé parkování nebo mimosezónní uskladnění motocyklu. Tento režim výrazně snižuje spotřebu energie systému deaktivací rozhraní pro oznámení a ovládání.

- Mód mimosezónního uskladnění se aktivuje prostřednictvím mobilní aplikace nebo automaticky, bez ohledu na režim zabezpečení. Když je systém aktivován a mimosezónní uskladnění povoleno, bezpečnostní zóny jsou monitorovány. V případě narušení bezpečnostní zóny (zón) bude režim dočasně deaktivován (na 15 minut).
- Mód mimosezónního uskladnění je deaktivován v závislosti na režimu zabezpečení:
 - pokud je systém aktivovaný, je nutné do 15 minut narušit nějakou bezpečnostní zónu a deaktivovat systém jakýmkoli dostupným způsobem;
 - pokud je systém deaktivován, musí být zapnuto zapalování.

Mobilní app Pandora Connect – Když je systém online (připojení Bluetooth), stiskněte a podržte tlačítko na ovládacím panelu, dokud se kruh neuzavře.

! CHCETE-LI ZMĚNIT UMÍSTĚNÍ TLAČÍTEK NA OVLÁDACÍM PANELU, PŘEJDĚTE DO NASTAVENÍ APLIKACE A VSTUPETE DO NABÍDKY «OVLÁDACÍ TLAČÍTKA».



Automatický mód – systém umožňuje automaticky aktivovat mód mimosezónního provozu po zadaném počtu dní po poslední události (aktivace/deaktivace systému, změna stavu bezpečnostní zóny). 15 minut před aktivací režimu systém odešle SMS upozornění na hlavní telefonní číslo majitele. Pokud během této doby (15 minut) do systému zavoláte, aktivace módu se odloží o zadaný počet dní.

! TENTO MÓD JE VE VÝCHOZÍM NASTAVENÍ VYPNUTÝ – KONFIGURACI SYSTÉMU BY MĚL PROVĚST KVALIFIKOVANÝ TECHNIK.

Servisní mód



Před předáním do servisu nebo parkovací službě se doporučuje uvést systém do servisního módu. Po zapnutí tohoto módu přestane zabezpečovací systém obsluhovat vestavěnou elektroniku a deaktivuje všechny funkce pro usnadnění údržby.



Pro aktivaci servisního módu deaktivujte systém , zapněte zapalování , autorizační zařízení (tag, dálkový ovládač, hodinky, náramek) musí být v zóně pokrytí Bluetooth. Deaktivace servisního módu se provádí bez podmínek. Použijte jednu z níže popsaných metod. Potvrzení provedení příkazu bude:



Servisní mód zapnutý - jeden dlouhý zvukový signál Sirény 1x ) a LED externího tlačítka se rozsvítí zeleně při zapnutém zapalování ;

Servisní mód vypnutý - dva dlouhé zvukové signály sirény 2x ) a LED externího tlačítka zhasne při zapnutém zapalování.

! PRO ZVUKOVÁ UPOZORNĚNÍ JE NUTNÉ PROVÉST DODATEČNÉ NASTAVENÍ (PŘIŘADIT VÝSTUPNÍMU KANÁLU «SÍRENA» DOPLŇKOVOU LOGIKU «BEEPER») - NASTAVENÍ BY MĚL PROVÁDĚT KVALIFIKOVANÝ TECHNIK.



 **Rádiovým tagem** – pro zapnutí/vypnutí servisního módu stiskněte a podržte tlačítko  na rádiovém tagu, dokud 3x neblikne LED. Zařízení se musí nacházet v oblasti pokrytí Bluetooth.

 **Dálkovým ovladačem** – pro zapnutí/vypnutí servisního módu stiskněte a podržte tlačítko  na 3 sekundy. Zařízení se musí nacházet v oblasti pokrytí Bluetooth.







































 **Pandora Connect** – Pro zapnutí/vypnutí servisního módu otevřete mobilní aplikaci. Když je systém online (je k dispozici připojení k internetu nebo Bluetooth), stiskněte a podržte tlačítko  na ovládacím panelu, dokud se kruh neuzavře. Zapnutí servisního módu je indikováno ikonou , po vypnutí zmizí.

! CHCETE-LI ZMĚNIT UMÍSTĚNÍ TLAČÍTEK NA OVLÁDACÍM PANELU, PŘEJDETE DO NASTAVENÍ APLIKACE A OTEVŘETE NABÍDKU «OVLÁDACÍ TLAČÍTKA».

 **Online službou PANDORA-ON.COM** – pro zapnutí/vypnutí servisního módu, když je systém online (existuje připojení k internetu), zvolte příkaz:

- Pro aktivaci servisního módu zvolte «Zapnout servisní režim» a stiskněte tlačítko «Odeslat». Aktivovaný servisní režim je indikován ikonou .
- Pro deaktivaci servisního módu zvolte «Vypnout servisní režim» a stiskněte tlačítko «Odeslat». Ikona  zmizí.

 **Telefonem** – zavolejte na systémové číslo, počkejte na odpověď a zadejte příkaz.

- Pro zapnutí servisního módu zadejte příkaz  a poté zadejte «Tajný PIN-kód» z plastové karty majitele. Systém potvrdí dokončený příkaz hlasovým oznámením «Command executed, function is switched on».
- Pro vypnutí servisního módu zadejte příkaz . Systém potvrdí dokončený příkaz hlasovým oznámením «Command executed, function is switched off».

OVLÁDÁNÍ SYSTÉMU V PŘÍPADĚ NOUZE

! PŘED POUŽITÍM NOUZOVÉHO OVLÁDÁNÍ SYSTÉMU ZKONTROLUJTE SYSTÉM A OVLÁDACÍ ZAŘÍZENÍ VOZIDLA: ZKONTROLUJTE BATERII, ZAPNĚTE ZAŘÍZENÍ PODLE JEHO MANUÁLU (JE -LI TO NUTNÉ).

POKUD VŠECHNA ZAŘÍZENÍ FUNGUJÍ, ZKUSTE PROVĚST PRIMÁRNÍ DIAGNOSTIKU VOZIDLA: ZKONTROLUJTE ORIGINALNÍ OVLÁDÁNÍ VOZIDLA, STAV NABÍTÍ AKUMULÁTORU VOZIDLA, POLOHA VOLIČE PŘEVODOVKY, ZKONTROLUJTE INFORMACE NA PALUBNÍ DESCE.

SYSTÉM LZE OVLÁDAT Z TELEFONU

Zavolejte na systémové telefonní číslo a po odpovědi zadejte příkaz:

0* – Deaktivace

998*xxxx – Deaktivace autorizačních zařízení, kde xxxx je «Tajný PIN-kód» napsaný na plastové kartě majitele.

! POKUD JE HOVOR USKUTEČNĚN Z «DRUHÉHO TEL. ČÍSLA MAJITELE» NEBO ČÍSLA, KTERÉ NENÍ ULOŽENO V PAMĚTI ŘÍDÍCÍ JEDNOTKY, PAK PO ZAZNĚNÍ ZVUKOVÉHO SIGNÁLU BUDETE MUSET ZADAT «PIN KÓD-HOSTA». ÚPLNÝ SEZNAM PŘÍKAZŮ NALEZNETE V ČÁSTI «OVLÁDÁNÍ SYSTÉMU TELEFONEM».

Systém má nouzové způsoby, jak deaktivovat zabezpečení a funkce Protiúnosu (pomocí tlačítka VALET a «Tajného PIN-kódu») v případě ztráty nebo selhání ovládacích zařízení nebo v případě vybití baterie (když ji nemůžete vyměnit nebo nabít).

- «Tajný PIN-kód» se nachází pod ochrannou vrstvou na «Plastové kartě majitele»;
- Tlačítko VALET se nachází na externím tlačítku VALET nebo na řídicí jednotce.

Plastová karta majitele

! OPATRNĚ ODSTRANĚTE OCHRANNOU VRSTVU. NEPOUŽÍVEJTE OSTRÉ PŘEDMĚTY, ABY NEDOŠLO K POŠKOZENÍ SKRYTÝCH INFORMACÍ POD OCHRANNOU VRSTVOU.

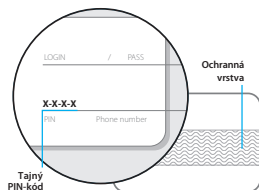

Externí VALET tlačítko

! EXTERNÍ TLAČÍTKO VALET JE UMÍSTĚNO V INTERIÉRU (ZKONTROLUJTE «UMÍSTĚNÍ MODULŮ SYSTÉMU»)

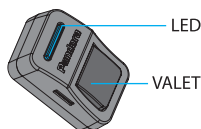

PŘED POUŽITÍM NOUZOVÝCH FUNKCÍ SI PŘEČTĚTE POSTUP ZADÁVÁNÍ PIN-KÓDU.

- **Zadejte první číslici** • Stiskněte tlačítko tolikrát, jaká je první číslice. Pauzy mezi stisky by neměly přesáhnout 1 sekundu. Každé stisknutí bude potvrzeno bliknutím oranžového LED indikátoru. Po pauze delší jak 1 sekunda blikne červená LED kontrolka a potvrdí zadání první číslice. Poté můžete zadat další číslici.
- **Zadejte druhou číslici** • Stiskněte tlačítko tolikrát, jaká je druhá číslice. Pauzy mezi stisky by neměly přesáhnout 1 sekundu. Každé stisknutí bude potvrzeno bliknutím oranžového LED indikátoru. Po pauze delší jak 1 sekunda blikne červená LED kontrolka a potvrdí zadání druhé číslice. Poté můžete zadat další číslici.
- **Zadejte třetí číslici** • Stiskněte tlačítko tolikrát, jaká je třetí číslice. Pauzy mezi stisky by neměly přesáhnout 1 sekundu. Každé stisknutí bude potvrzeno bliknutím oranžového LED indikátoru. Po pauze delší jak 1 sekunda blikne červená LED kontrolka a potvrdí zadání třetí číslice. Poté můžete zadat další číslici.
- **Zadejte čtvrtou číslici** • Stiskněte tlačítko tolikrát, jaká je čtvrtá číslice. Pauzy mezi stisky by neměly přesáhnout 1 sekundu. Každé stisknutí bude potvrzeno bliknutím oranžového LED indikátoru. Správné zadání bude potvrzeno sérií zeleno/červených bliknutí LED indikátoru.

Nouzová deaktivace

Nevěnujte pozornost signálům sirény, ujistěte se, že je vypnuté zapalování a zadejte «Tajný PIN-kód» (viz. popis postupu výše). Pokud se neozývají žádné zvuky sirény nebo LED neblíká, zkontrolujte baterii. Není možné zadat «Tajný PIN-kód», pokud není k dispozici napájení.

- V případě správného zadání PIN-kódu bude systém deaktivován. To bude potvrzeno sérií zelených a červených bliknutí LED indikátoru, sérií zvukových signálů bzučáku, 4 pípnutími sirény a 4 signály světelné signalizace.
- Nouzová deaktivace je ekvivalentem normálnímu způsobu deaktivace systému. Pro následný provoz systému nejsou potřeba žádné další akce.
- V případě nesprávného zadání PIN-kódu zůstane systém v předchozím stavu. To bude indikováno dlouhým červeným rozsvícením LED indikátoru. Nové zadání je možné po 5 sekundách.

Nouzové ovládání funkcí proti krádeži (kódovaný imobilizér)

Tato část popisuje dvě možnosti deaktivace režimů imobilizéru:

- Imobilizér a Anti-hi-Jack - používejte zařízení pro autorizaci majitele (tagy, dálkové ovladače, hodinky, náramky) na blokování motoru;
- Kódovaný imobilizér - používá standardní ovládací prvky motocyklu (tlačítka, páčky, pedály) k zadání PIN-kódu imobilizéru.

MOŽNOST №1 – Nouzová deaktivace kódovaného imobilizéru

Chcete-li dočasně deaktivovat funkci kódovaného imobilizéru (pin-to-drive), zapněte zapalování, když je systém deaktivován a servisní režim vypnut. Zadejte «Tajný PIN-kód» z plastové karty majitele pomocí tlačítka VALET. Po vypnutí zapalování budou funkce imobilizéru deaktivovány.

MOŽNOST №2 – Nouzové ovládání režimu kódovaný imobilizér

Tato metoda se používá pro trvalou deaktivaci funkce kódového imobilizéru (pin-to-drive). Deaktivace a aktivace se provádějí zadáním «Tajného PIN-kódu» z plastové karty majitele pomocí tlačítka VALET, když je systém deaktivován, zapalování je vypnuté a servisní režim je vypnut.

1. Vstupte do programovacího režimu zadáním «Tajného PIN-kódu» (z plastové karty majitele) nebo «Servisního PIN-kódu». PIN kód by měl být zadán pomocí externího VALET tlačítka nebo VALET tlačítka na řídicí jednotce.

2. Kódovaný imobilizér vstupte do programovací úrovně №13 - stiskněte 13x tlačítko VALET (bez pauz).

2. Imobilizér / Protiúnos – vstupte do programovací úrovně №15 - stiskněte 15x tlačítko VALET (bez pauz).

3. Deaktivace funkce – Po vstupu do programovací úrovně bude LED indikátor svítit zeleně. Systém počká 10 sekund na zadání «Tajného PIN-kódu». Pokud není PIN kód zadán do 10 sekund nebo je zadání nesprávné, LED dioda začne blikat v sérii červenou/zelených záblesků a systém se vrátí do programovacího menu. Zadejte «Tajný PIN-kód», který je napsán na plastové kartě majitele. Systém potvrdí deaktivaci dlouhým červeným bliknutím LED a dvěma zvukovými signály sirény. Zapněte zapalování a poté jej vypněte, abyste opustili programovací režim. Funkce bude deaktivována.

4. Aktivace funkce – Po vstupu do programovací úrovně se LED indikátor rozsvítí červeně. Systém bude čekat na akci. Pro aktivaci funkce stiskněte jednou tlačítko VALET. Systém potvrdí aktivaci jedním krátkým zvukovým signálem sirény a rozsvícením zelené LED. Zapněte zapalování a poté jej vypněte, abyste opustili programovací režim. Funkce bude aktivována.

PROGRAMOVÁNÍ SYSTÉMU

Systémová nastavení a parametry lze konfigurovat pomocí softwaru Pandora Specialist. Některé funkce lze konfigurovat pouze pomocí programovacího menu systému. Pro přístup k nastavení je nutné uvést systém do programovacího režimu.

Vstup/výstup z programovacího režimu

Do programovacího režimu můžete vstoupit pouze v případě, že je řídicí jednotka napájena přes USB kabel nebo je připojeno hlavní napájení, zapalování je vypnuté, systém je deaktivován a servisní režim je vypnutý.

Pro vstup do programovacího režimu zadejte «Servisní PIN-kód» pomocí externího tlačítka VALET nebo tlačítka VALET umístěného na řídicí jednotce.

! VIZ. PODROBNÝ POPIS ZADÁVÁNÍ PIN KÓDU V ČÁSTI «OVLÁDÁNÍ SYSTÉMU V PŘÍPADĚ NOUZE» TĚTO PŘÍRUČKY.

! POKUD NEMÁTE «SERVISNÍ PIN-KÓD», MŮŽETE VSTOUPIT DO PROGRAMOVACÍHO REŽIMU POMOČÍ «TAJNEHO PIN-KÓDU» NAPSANÉHO NA PLASTOVÉ KARTĚ MAJITELE. JE ZAKÁZÁNO POŠKOZOVAT OCHRANNOU VRSTVU «PLASTOVÉ KARTY MAJITELE» – INFORMACE POD OCHRANNOU VRSTVOU KARTY JSOU URČENY POUZE PRO MAJITELE SYSTÉMU. KDYŽ SI MAJITEL STĚŽUJE NA SMAZANOU OCHRANNOU VRSTVU, SYSTÉM SE PREINSTALUJE NA NÁKLADY MONTÁŽNÍKA.

! POKUD AUTORIZAČNÍ ZAŘÍZENÍ NEJSOU SPÁROVÁNA SE SYSTÉMEM, MŮŽETE VSTOUPIT DO PROGRAMOVACÍHO REŽIMU A PŘEJÍT DO PROGRAMOVACÍ ÚROVNĚ 1 JEDINÝM KRÁTKÝM STISKNUTÍM TLAČÍTKA VALET (BEZ ZADÁNÍ „SERVISNÍHO PIN KÓDU“).

Systém zastaví provádění příkazů, když je v režimu programování. Proto po změně nastavení a parametrů systému ukončete programovací režim.

Chcete-li ukončit režim programování, použijte jednu z následujících metod:

- Stiskněte a podržte tlačítko VALET déle jak 10 sekund;
- Zapněte a poté vypněte zapalování, když je odpojen kabel USB a je připojeno hlavní napájení systému;
- Odpojte napájení (hlavní i USB napájení).

Po opuštění programovacího režimu se systém programově restartuje (všechny změny budou uloženy). Všechny způsoby ukončení programovacího režimu jsou doprovázeny zvukovými signály sirény a světelnými signály LED indikátoru. Světelné signály indikují počet spárovaných ovládacích zařízení.

! PODROBNÝ POPIS NAJDETE V ČÁSTI «KONTROLA POČTU SPÁROVANÝCH ZAŘÍZENÍ» V UŽIVATELSKÉM MANUÁLU.

Pandora Specialist (Windows/Mac)

Pro konfiguraci systému pomocí počítače se systémem Windows nebo MacOS je k dispozici speciální software Pandora Specialist.

- Stáhněte si software Pandora Specialist (aktuální verze programu je k dispozici u vašeho dodavatele).
- Nainstalujte a spusťte program.
- Přihlaste se pomocí vašeho osobního účtu.
- Propojte systém a počítač pomocí USB kabelu.
- Zadejte «Servisní PIN kód».

Pandora Specialist (Android/iOS)

Pro konfiguraci systému pomocí chytrého telefonu nebo tabletu na operační platformě Android nebo iOS je k dispozici speciální mobilní aplikace Pandora.

- Stáhněte/nainstalujte si aplikaci Pandora Specialist do svého telefonu nebo tabletu naskenováním QR kódu nebo přechodem do App Store pro zařízení iOS, Google Play pro zařízení Android.
- Spusťte aplikaci.
- Přihlaste se pomocí svého osobního účtu.
- Připojte své mobilní zařízení k systému pomocí bezdrátového připojení Bluetooth nebo adaptéru USB-OTG (připojení přes adaptér je k dispozici pouze pro zařízení Android).



Bluetooth připojení

- Vstupte do programovací funkce 50 (stiskněte a podržte tlačítko «VALET», dokud 5x nezazní pípnutí sirény/bzučáku).
- Pokud je systém připraven k párování, LED se rozsvítí zeleně.
- Otevřete aplikaci Pandora Specialist, přejděte do nabídky «Quick Installation» nebo «Advanced Mounting».
- V okně vyhledávání Bluetooth zařízení spárujte mobilní zařízení s nalezeným systémem.
- Pokud bylo párování úspěšné, LED se rozsvítí červeně, siréna/bzučák jednou pípne, systém přejde do programovací funkce N°0.

! PO PROVEDENÍ NASTAVENÍ ODSTRANĚTE MOBILNÍ ZAŘÍZENÍ ZE SYSTÉMOVÉ PAMĚTI ZADÁNÍM PROGRAMOVACÍ ÚROVNĚ N°50.

USB-OTG adaptér (pouze Android)

- Otevřete aplikaci Pandora Specialist pro zařízení Android.
- Připojte adaptér USB-OTG ke smartphonu nebo tabletu, připojte kabel USB k systému, připojte adaptér USB-OTG ke kabelu USB.
- Zadejte «Servisní PIN-kód» pomocí tlačítka «VALET».

! USB-OTG ADAPTER NENÍ SOUČÁSTÍ SADY.

Aktualizace firmwaru

Před instalací a programováním systému se doporučuje aktualizovat firmware řídicí jednotky.

Pandora Specialist (Android/iOS)

- Přejděte na "Advanced mounting" -> "Check firmware".
- Vyberte jednu z možností aktualizace («Download firmware» - nahrání firmwaru ze serveru, «File manager» - nahrání dříve staženého souboru z paměti zařízení).
- Vyberte firmware a stiskněte tlačítko «Update» pro nahrání firmwaru do řídicí jednotky.

Pandora Specialist (Windows/Mac)

- Přejděte na "Advanced installation" -> "Checking firmware".
- Vyberte jednu z možností aktualizace: «Download firmware» - nahrání firmwaru ze serveru; «File manager» nahrajte soubor ze složky v PC.
- Vyberte firmware a stiskněte tlačítko «Update» pro nahrání firmwaru do řídicí jednotky.

Po změně nastavení nebo aktualizaci firmwaru je nutné opustit režim programování.

! POKUD BYL REŽIM NAHRÁVÁNÍ Z NĚJAKÉHO DŮVODU PŘERUŠEN A INDIKÁTOR STAVU SVÍTÍ ČERVENĚ, JE TŘEBA NAČÍST FIRMWARE POMOCÍ BOOT REŽIMU (BEZ ZADÁNÍ PIN-KÓDU). OTEVŘETE SOFTWARE PANDORA SPECIALIST; VYPNĚTE A ODPOJTE SYSTÉM; STISKNĚTE A PODRŽTE TLAČÍTKO VALET UMÍSTĚNÉ NA ŘÍDICÍ JEDNOTCE; UVOLNĚTE TLAČÍTKO IHNEDE PO PŘIPOJENÍ USB KABELU; SYSTÉM PŘEJDE DO BOOT REŽIMU.

Kalibrace hladiny paliva/napětí

Ke kalibraci analogové hladiny paliva nebo hodnot napětí použijte příslušnou nabídku v mobilní aplikaci Pandora Specialist (pouze pro Android).

Napětí: Advanced mounting -> Bluetooth -> Advanced settings -> Main settings -> General settings -> Voltage calibration.
Hladina paliva: Advanced mounting -> Bluetooth -> Fuel calibrating.

Programovací tabulka

FUNKCE	VALET TLAČÍTKO		
	Funkce	Vymazat	Aktualizace
№0 – Vstup do funkce			
№2 – Změna servisního PIN-kódu	P2		
№4 – Reset na výrobní nastavení	P4	H4	
№10.1.1 – Párování rádiového tagu BT-760 / BT-770 / BT-780	H1→P1→P1	H3	
№10.1.2 – Párování rádiového tagu BT-760 / BT-770 / BT-780	H1→P1→P2	H3	
№10.1.3 – Párování rádiového tagu BT-760 / BT-770 / BT-780	H1→P1→P3	H3	
№10.2.1 – Párování Bluetooth dálkového ovladače	H1→P2→P1	H3	
№10.2.2 – Párování Bluetooth dálkového ovladače	H1→P2→P2	H3	
№10.2.3 – Párování Bluetooth dálkového ovladače	H1→P2→P3	H3	
№10.3.1 – Párování dveřního senzoru DMS-100BT	H1→P3→P1	H3	H5
№10.3.2 – Párování dveřního senzoru DMS-100BT	H1→P3→P2	H3	H5
№10.4.1 – Párování rádiového relé BTR-101	H1→P4→P1	H3	H5
№10.4.2 – Párování rádiového relé BTR-101	H1→P4→P2	H3	H5
№10.6 – Párování přídavného zařízení RHM-03BT / PS-331BT / PS-332BT	H1→P6	H3	H5
№10.7 – Párování přídavného zařízení	H1→P7	H3	H5
№10.8 – Párování telemetrického modulu Pandora Eye Pro / NAV-X	H1→P8	H3	
№10.9 – Párování GPS-přijímače NAV-035 BT	H1→P9	H3	H5
№10.11 – Párování RF modulu RFM-470	H1→P11	H3	H5
№11 – Programování a konfigurace «Imobilizačního PIN-kódu»	H1•P1		
№13 – Nouzová deaktivace/aktivace kódovaného imobilizéru funkce (pin-to-drive)	H1•P3		
№15 – Nouzová deaktivace/aktivace zařízení pro autorizaci majitele (Imobilizér, Anti-hi-Jack)	H1•P5		
№50 – Párování mobilního zařízení	H5		
№100 – Výstup z programovacího menu	H10		

P – stiskněte **X** krát **H** – podržte na **X** sek. → – 1 sek. pauza • – bez pauzy

Funkce №0 – Vstup do funkce

Vstupte do programovacího režimu, zadejte «Servisní PIN-kód» pomocí externího tlačítka VALET nebo tlačítka VALET umístěného na řídicí jednotce. Po vstupu do programovacího režimu systém čeká na zadání funkce – «Funkce №0 Vstup do funkce». Zadejte požadovanou funkci pomocí tlačítka VALET (viz. programovací tabulka) pro změnu nastavení nebo parametrů:

- Chcete-li zadat funkci («№1...№17»), stiskněte (P) tlačítko VALET tolikrát, jaké je požadované číslo funkce (1...17), pauzy mezi stisky by neměly přesáhnout 1 sekundu. Systém potvrdí správné zadání bliknutím červené LED a krátkými zvukovými signály sirény a přejde na požadovanou funkci.
- Pro rychlý přístup do vyšší funkce stiskněte a podržte (H) tlačítko VALET. Siréna vydá tónové pípnutí (až 10). Tyto zvuky znamenají pořadové číslo dvoumístného čísla úrovně (první signál – funkce №10, pátý signál – funkce №50, desátý signál – funkce №100). Uvolněte tlačítko VALET ihned po požadovaném počtu signálů. Pro vstup do střední funkce (№11...№18) stiskněte tlačítko VALET tolikrát, jaké je číslo druhé číslice (1...8) požadovaného čísla funkce ihned po uvolnění tlačítka. Systém potvrdí správné zadání bliknutím červené LED a krátkými zvukovými signály sirény a přejde na požadovanou funkci.

Funkce №2 – Změna servisního PIN-kódu

Připravte si novou hodnotu «Servisního PIN-kódu», měla by se skládat ze 4 číslic (od 1 do 9). Zapište si nebo si zapamatujte nový PIN-kód.

Vstupte do programovací funkce №2:

- Zadejte první číslici kódu pomocí tlačítka VALET. Stiskněte tlačítko tolikrát, jaká je první číslice. Pauzy mezi stisky by neměly přesáhnout 1 sekundu, každé stisknutí bude potvrzeno bliknutím oranžové LED kontrolky. Pauza na více než 1 sekundu a blikání červené LED diody se zvukem sirény potvrdí zadání první číslice. Poté můžete zadat další číslici;
- Stejným způsobem zadejte všechna čísla. Zadání čtvrtého čísla bude potvrzeno sérií bliknutí červené a zelené LED a sérií zvukových signálů sirény. Systém bude čekat na opětovné zadání PIN-kódu;
- Zadejte znovu všechny čtyři číslice.
- Pokud dvakrát správně zadáte nový «Servisní PIN-kód», indikátor vydá sérii červených a zelených záblesků a siréna vydá sérii zvuků, nový PIN-kód bude zaznamenán, systém se vrátí do programovací funkce №0.
- V případě zadání nesprávného PIN-kódu se indikátor rozsvítí červeně a siréna vydá dlouhé pípnutí, systém kód nezmění a vrátí se do programovací funkce №0.

Funkce №4 – Reset na výrobní nastavení

Procedura obnoví tovární nastavení systému bez vymazání dříve registrovaných zařízení (tagů, mobilních zařízení, relé atd.), která jsou uložena v energeticky nezávislé paměti.

Vstupte do programovací funkce №4:

- Stiskněte a podržte tlačítko VALET déle jak 4 sekundy. Po zaznění sirény tlačítko uvolněte. Systém potvrdí resetování do továrního nastavení dlouhým červeným bliknutím LED indikátoru. Poté systém obnoví výchozí nastavení a vrátí se do programovací funkce №0.

Funkce №10 – Správa zařízení Bluetooth / Aktualizace firmwaru

! VŠECHNA PŘÍDAVNÁ ZAŘÍZENÍ OBSAŽENÁ V SYSTÉMOVÉ SADĚ JSOU SPÁROVÁNA SE SYSTÉMEM. MAXIMÁLNÍ POČET SPÁROVANÝCH ZAŘÍZENÍ BLUETOOTH NESMÍ PŘEKROČIT 14.

VŠECHNY FUNKCE TĚTO ÚROVNĚ JSOU DOSTUPNÉ V APLIKACI PANDORA SPECIALIST PŘI POUŽITÍ PŘIPOJENÍ BLUETOOTH.

PRO SPÁROVÁNÍ PŘÍDAVNÝCH ZAŘÍZENÍ PŘEJDETE NA «ADVANCED MOUNTING» -> «PAIRING/UNPAIRING DEVICES».

PRO AKTUALIZACI FIRMWARU PŘÍDAVNÝCH ZAŘÍZENÍ PŘEJDETE NA «ADVANCED MOUNTING» -> «SYSTEM DEVICES».

PODROBNÝ POPIS POSTUPU PÁROVÁNÍ PRO KONKRÉTNÍ ZAŘÍZENÍ NAJDETE V JEHO PŘÍRUČCE NA WWW.PANDORAINFO.COM.

Tato úroveň se používá k párování/vymazání/aktualizaci dalších zařízení systémem. Každé zařízení je spárováno na podfunkci. Pro spárování zařízení stejného typu je podfunkce rozdělena na buňky. Chcete-li vstoupit do podfunkce nebo buňky podfunkce, udělejte pauzu na více jak 1 sekundu, poté stiskněte (P) tlačítko VALET tolikrát, jaké je požadované číslo podfunkce nebo číslo buňky: «Funkce №10» (1s) «Podfunkce 1...10» (1s) «Buňka podfunkce 1...4».

PÁROVÁNÍ/VYMAZÁNÍ PŘÍDAVNÝCH ZAŘÍZENÍ

Každá podfunkce nebo buňka zobrazuje svůj aktuální stav barvou LED diody: zelené světlo znamená, že systém je připraven k párování, červené světlo znamená, že zařízení již bylo spárováno a pro párování nového zařízení je nutné jej vymazat. Pro vymazání stiskněte a podržte tlačítko VALET na 3 sekund (4 oranžové bliknutí LED nebo 3 zvukové signály sirény). Systém bude v režimu párování na 1 minutu.

Po minutě nebo ihned po spárování zařízení systém automaticky vstoupí do programovací funkce №0.

PÁROVÁNÍ RÁDIOVÝCH TAGŮ BT-760/BT-770/BT-780

- Vstupte do programovací funkce №10.1.1...3.
- Pokud LED svítí zeleně, systém je připraven k párování.
- Stiskněte a podržte tlačítko na tagu, dokud 6x nezabliká stavový indikátor, poté tlačítko uvolněte;
- Systém potvrdí spárování zvukovým signálem ze sirény a LED se rozsvítí červeně.
- Systém vstoupí do programovací funkce №0.

PÁROVÁNÍ DÁLKOVÝCH OVLADAČŮ

- Vstupte do programovací funkce №10.2.1...3.
- Pokud LED svítí zeleně, systém je připraven k párování.
- Stiskněte a současně podržte tři tlačítka na dálkovém ovladači po dobu 1 sekundy;
- Systém potvrdí spárování zvukovým signálem sirény a LED se rozsvítí červeně.
- Systém vstoupí do programovací funkce №0.

PÁROVÁNÍ DVEŘNÍCH SENZORŮ DMS-100BT

- Vstupte do programovací funkce №10.3.1...4.
- Pokud LED svítí zeleně, systém je připraven k párování.
- Opatrně otevřete plastový kryt senzoru a vložte do něj baterii.
- Systém potvrdí spárování zvukovým signálem sirény a LED se rozsvítí červeně.
- Systém vstoupí do programovací funkce №0.

PÁROVÁNÍ SIRÉNY PS-332 BT

- Vstupte do programovací funkce «Párování přídatného zařízení RHM-03BT/PS-331BT/PS-332BT» (level №10.6);
- Systém je připraven k párování, LED svítí zeleně;
- Přiložte magnet na vybranou zónu a připojte napájení, siréna se spáruje se systémem;
- Systém potvrdí párování zvukovým signálem sirény a LED se rozsvítí červeně.
- Systém vstoupí do programovací funkce №0.

AKTUALIZACE FIRMWARU PŘÍDAVNÉHO ZAŘÍZENÍ

- Pro aktualizaci firmwaru přídatného zařízení, zadejte «Funkci №10» «Podfunkci» nebo «Buňku» odpovídající přídatnému zařízení. Po vstupu se LED rozsvítí červeně. Stiskněte a podržte tlačítko VALET na 5 sekund, dokud 6x oranžově neblikne LED indikátor nebo 5x nazazní siréna. Otevřete aplikaci Pandora Specialist nebo Pandora BT, přejděte na obrazovku «Search device» a vyberte zařízení a poté vyberte jednu z možností aktualizace:
- INTERNET – Umožňuje nahrát firmware ze serveru.
- FILE MANAGER – Umožňuje nahrát firmware z úložiště telefonu (pouze android).

Funkce №11 – Programování a konfigurace «imobilizačního PIN-kódu»

Funkce je rozdělena do 3 podfunkcí

Výběr tlačítek

Systém automaticky vstoupí do podfunkce 11.0 (Výběr tlačítek) po vstupu do funkce 11. Systém bude čekat na stisknutí tlačítek. Každé stisknutí bude potvrzeno oranžovým bliknutím LED. Můžete zapnout zapalování (systém zůstane v programovacím režimu). Systém dokáže určit tlačítka prostřednictvím analogových vstupů «Code Imobilizer 1» a «Code Imobilizer 2».

Po výběru aktivních tlačítek stiskněte tlačítko VALET pro vstup do podfunkce 11.1 (Zadání PIN-kódu).

Zadání PIN-kódu

Zadejte PIN-kód pro deaktivaci imobilizéru pomocí vybraného tlačítka nebo tlačítek v této podfunkci. Kód se může skládat z jedné nebo více paměťových buněk, každá paměťová buňka může uložit sekvenci stisknutí každého z vybraných tlačítek imobilizéru.

Kód se zadává stisknutím zvolených tlačítek po dobu alespoň 1 sekundy. Každé stisknutí je potvrzeno oranžovým bliknutím LED. Pauza na více jak 1 sekundu a červená LED potvrdí zadání pro aktuální paměťovou buňku, můžete začít vstupovat do další paměťové buňky. Po zadání kódu stiskněte tlačítko VALET pro vstup do další podfunkce 11.2 (Potvrzení zadání PIN-kódu).

Potvrzení zadání PIN-kódu

- Potvrďte zadání PIN-kódu na této podfunkci. Opakujte výše popsany postup a stiskněte tlačítko VALET. Systém poté porovná oba vstupy.
- Pokud správně zadáte oba kódy, indikátor vydá sérii červených a zelených bliknutí a siréna vydá sérii zvuků, nový kód bude zaznamenán, systém se vrátí do programovací funkce №0.
- V případě nesprávného zadání kódu se indikátor rozsvítí červeně a siréna dlouze pípne, systém kód nezmění a vrátí se do programovací funkce №0.

Funkce №13/№15 – Nouzová deaktivace/aktivace autorizačních zařízení a jejich funkcí

Viz. podrobný popis v části «Ovládání systému v případě nouze».

Funkce №50 – Párování mobilního zařízení

Podrobný popis naleznete v sekci «Mobilní aplikace».

Funkce №100 – Výstup z programovacího menu

Pro výstup z programovacího menu stiskněte a podržte tlačítko VALET déle jak 10 sekund, dokud nezazní desátý zvukový signál sirény nebo dokud nezabliká červená LED. Systém ukončí programovací režim a programově se restartuje.

PŘÍDAVNÁ ZAŘÍZENÍ

Rádiový tag BT-760 / BT-770 / BT-780 je jednosměrné komunikační zařízení na krátkou vzdálenost určené k ovládání zabezpečovacího systému. Tag lze použít jako zařízení pro autorizaci majitele.

OVLÁDACÍ PŘÍKAZY

Aktivace/Deaktivace | Servisní mód

AUTORIZACE MAJITELE

Imobilizér | Anti-Hi-Jack | Hands Free

2.4GHz RÁDIOVÉ ROZHŘANÍ (BLE 4.2) | OVLÁDACÍ TLAČÍTKO | LED INDIKÁTOR | POHYBOVÝ SENZOR | CR2032 BATERIE | IP40



Piezo siréna PS-331 BT / PS-332 BT je bezdrátové zařízení pro zvukovou signalizaci.

PS-331 BT:

AKUSTICKÝ TLAK 105-118 dB | 2,4 GHz (BLE 4.2) RÁDIOVÉ ROZHŘANÍ | FLEXIBILNÍ VSTUP | FLEXIBILNÍ VÝSTUP | TĚPLOTNÍ SENZOR | KONTROLA SPOJENÍ S ŘÍDÍCÍ JEDNOTKOU | 300 mA, 12V | IP65

PS-332 BT:

AKUSTICKÝ TLAK 105-118 dB | 2,4 GHz (BLE 4.2) RÁDIOVÉ ROZHŘANÍ | KONTROLA SPOJENÍ S ŘÍDÍCÍ JEDNOTKOU | 300 mA, 12V | IP65



Ďakujeme Vám, že ste si
vybrali náš zabezpečovací systém
pre motocykle Pandora MOTO EVO

Pandora MOTO EVO je zabezpečovací systém navrhnutý pre motocykle a štvorkolky s palubným napätím 12V.

Jedná sa o komplexné inžinierske zariadenie, ktoré zahŕňa unikátne a moderné technologické softvérové a hardvérové riešenia. Pri vývoji sme použili najmodernejšiu elektroniku od najlepších svetových výrobcov. Zariadenie je postavené pomocou vysoko presných montážnych a kontrolných strojov; garantujeme tak najvyššiu možnú kvalitu, spoľahlivosť a stabilné technické vlastnosti po celú dobu prevádzky.

Systém je vytvorený pre vaše pohodlie: je ergonomický, spoľahlivý, má najvyššie bezpečnostné a servisné vlastnosti. Radi vám poskytneme akúkoľvek podporu, ktorú môžeme – neváhajte využiť našu online podporu.

! VAROVANIE! SYSTÉMY PANDORA SÚ VYSOKO SOFISTIKOVANÉ ZARIADENIA, PRETO ICH INŠTALÁCIU SMÚ PREVÁDZAŤ IBA VÝŠKOLENÉ MONTÁŽNE STREDISKÁ. NAŠE SYSTÉMY SÚ DOKLADNE TESTOVANÉ NA KVALITU, TAKŽE POKIAĽ NIEKTORÁ FUNKCIA NEPRINESIE OČAKÁVANÝ VÝSLEDOK, PROBLÉM JE PRAVDEPODOBNE V NESPRÁVNEJ INŠTALÁCIU.

Toto zariadenie má obmedzenú odolnosť voči vonkajším faktorom. Nemalo by byť vystavené vode mimo príležitostného postriekania.

Riadiaca jednotka je navrhnutá na prevádzku pri teplotách od -20 °C do +60 °C, stupeň krytia je IP54.

Riadiace jednotky (dialkové ovládače, tagy, atď.) Sú navrhnuté na prevádzku pri teplotách od -10 °C do +40 °C, stupeň krytia je IP40.

Informácie o ďalších zariadeniach a možnostiach nájdete v manuáli.

Naša webová stránka: pandora-alarm.sk

Email: info@pandora-alarm.sk



Výrobok je v zhode s elektromagnetickou kompatibilitou
Smernica EMC 2004/108/EC a R&TTE Directive 1999/5/EC

Všeobecné informácie	31
Obsah sady	31
Pred použitím si prečítajte	31
Umiestnenie systémových modulov	31
PIN-kódy systému	32
Plastová karta majiteľa	32
Externé VALET tlačidlo	32
Riadiaca jednotka	32
Informačné signály systému	33
Systémové funkcie a módy	34
Zabezpečovací mód	34
Bezpečnostné zóny	34
Zariadenia a funkcie pre autorizáciu majiteľa	34
Kontrola počtu spárovaných zariadení	35
Imobilizačný rádiový tag (príviesok)	35
Funkcia tlačidla	35
Indikácia diódy LED SEND	36
Inštalácia/výmena batérie tagu	36
Okamžité zadanie/zmena hlavného telefónneho čísla majiteľa	36
Aktualizácia firmvéru tagu	36
Dialkový ovládač	37
Výmena batérie	37
Aktualizácia firmvéru	37
Signály diaľkového ovládača	38
Rýchly prístup k funkciám diaľkového ovládača	38
Ovládanie systému telefónom	39
Zmena nastavenia telefónom	40
Inštalácia systému	41
Všeobecné požiadavky na inštaláciu	41
Popis konektorov riadiacej jednotky	41
Schéma zapojenia	42
Online služba a mobilné aplikácie	44
Registrácia	44
Prihlásenie	44
Pridanie systému do vášho účtu	44
Zápis mobilného zariadenia do systémovej pamäte	45
Zóny motocykla a dostupné upozornenia	45
Ovládanie systému	46
Aktivácia	46
Deaktivácia	46
PANIC mód	47
Funkcia vyhľadania motocykla	47
Mód mimosezónnej prevádzky	47
Servisný mód	48
Ovládanie systému v prípade núdze	49
Núdzová deaktivácia	50
Núdzové ovládanie funkcií proti krádeži	50
Programovanie systému	51
Pandora Specialist	51
Aktualizácia firmvéru	52
Kalibrácia hladiny paliva/napätia	52
Programovacia tabuľka	52
Prídavné zariadenia	55

VŠEOBECNÉ INFORMÁCIE

Obsah sady Pandora MOTO EVO

1. Užívateľský a inštalačný manuál.....	1
2. Plastová karta majiteľa.....	1
3. Diaľkový ovládač.....	1
4. Imobilizačný tag.....	1
5. Externé VALET tlačidlo.....	1
6. Riadiaca jednotka s hlavnou kabelážou.....	1
7. Blokovacie relé.....	1
8. Upínacia sada.....	1
9. Externý teplotný senzor.....	1
10. Piezo siréna.....	1
11. Krabica.....	1

! POZNÁMKA! VÝROBCA SI VYHRADZUJE PRÁVO BEZ UPOZORNENIA ZMENIť SYSTÉMOVÚ ZOSTAVU A KONŠTRUKCIU VÝROBKU ZA ÚČELOM ZLEPŠENIA JEHO TECHNOLOGICKÝCH A PREVÁDZKOVÝCH PARAMETROV.

Pred použitím si prečítajte

Pred začatím inštalácie a používaním zabezpečovacieho systému si pozorne prečítajte túto príručku. Venujte pozornosť textu označenému **!**

! ZABEZPEČOVACÍ SYSTÉM JE KOMPLEXNÝ TECHNICKÝ PRODUKT. INŠTALÁCIA A KONFIGURÁCIA SYSTÉMU MUSÍ BYŤ VYKONANÁ IBA VÝŠKOLENÝM ODBORNÍKOM.

! FUNKCIA, SYSTÉMOVÉ MÓDY A KONTROLA ZÓN MOTOCYKLA ZÁVISÍ OD TYPU PRIPOJENIA A NASTAVENIA SYSTÉMU, ORIGINÁLNEJ LOGIKY A VÝBAVY MOTOCYKLA.

! SADA OBSAHUJE «PLASTOVÚ KARTU MAJITEĽA». TÁTO KARTA OBSAHUJE INFORMÁCIE POD OCHRANNOU VRSTVOU, KTORÉ SÚ URČENÉ IBA PRE MAJITEĽOV SYSTÉMU. UJISTITE SA, ŽE OCHRANNÁ VRSTVA NA PLASTOVÚ KARTU MAJITEĽA JE PO INŠTALÁCII SYSTÉMU NEPORUŠENÁ. PRED VYMAZANÍM OCHRANNÝCH VRSTVIE SI PREČÍTAJTE ČASŤ «PLASTOVÁ KARTA MAJITEĽA» TEJTO PRÍRUČKY.

! PO DOKONČENÍ INŠTALÁCIE SYSTÉMU:

• SKONTROLUJTE PREVÁDZKU A FUNKCIE SYSTÉMU U ODBORNÍKA.

ODPORUČAME, ABY STE KAŽDÚ PRACOVNÚ FUNKCIU OZNAČILI ZNAMENKOM V SEKCIÍ «OVLÁDANIE SYSTÉMU».

• POŽIADAJTE INŠTALAČNÉHO TECHNIKA, ABY DO SCHEMY OZNAČIL ROZLOŽENIE KOMPONENTOV SYSTÉMU. TIETO INFORMÁCIE MÔŽU BYŤ VYŽADOVANÉ PRE DIAGNOSTIKU/KONFIGURÁCIU ALEBO NÚDZOVÚ DEAKTIVÁCIU SYSTÉMU.

• ODPORUČAME ZMENIť PREDVOLENÚ HODNOTU PIN-KÓDOV. ZMENENÉ PIN KÓDY SI MÔŽETE ZAPÍSAŤ DO SEKCIIE «PIN KÓDY SYSTÉMU».

Umiestnenie systémových modulov

-  1 Externé VALET tlačidlo
-  2 Riadiaca jednotka
-  3 Siréna
- 4 Blokovaný okruh
- 5
- 6
- 7

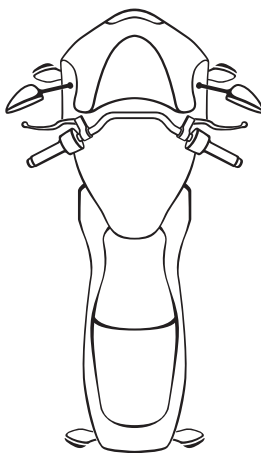

PIN-kódy systému

«Tajný PIN-kód»

(je napísaný na «plastovej karte majiteľa»)

«Servisný PIN-kód»

«PIN-kód hosťa»

«Imobilizačný PIN-kód»

(používa sa pre funkciu kódovaný imobilizér (pin-to-drive))

NEDÁ SA ZMENIŤ			
□	□	□	□
□	□	□	□
□	□	□	□

! ODPORÚČAME ZAPÍSAŤ ZMENENÉ ALEBO VYTVORENÉ HODNOTY VŠETKÝCH PIN KÓDOV. NEPOSKYTNUTE PRÍSTUP TRETÍCH STRÁN K TÝMTO INFORMÁCIAM.

Plastová karta majiteľa

! OPATRNE ODSTRÁňte OCHRANnú VRSTVU. NEPOUŽÍVAJTE ŽIADNE OSTRÉ PREDMETY, ABY NEDOŠLO K POŠKODENIU SKRYTÝCH INFORMÁCIÍ POD OCHRANNOU VRSTVOU. INFORMÁCIE NA PLASTOVEJ KARTE MAJITEĽA NIE JE MOŽNÉ ZMENIŤ ANI OBNOVIŤ V PRÍPADE POŠKODENIA ALEBO STRATY. ODSTRÁňte PRÍSTUP TRETÍCH STRÁN K TÝMTO INFORMÁCIAM..

Plastová karta majiteľa obsahuje súkromné informácie pod ochrannou vrstvou:

- **PIN** («Tajný PIN-kód») je 4-miestne číslo. Tento kód je možné použiť na deaktiváciu systému na deaktiváciu funkcií imobilizéra. Je možné ho tiež použiť pre vstup do režimu programovania.
- **LOGIN** je 10-miestne číslo. Tieto informácie sa používajú na prídanie systému do online služby a mobilných aplikácií.
- **PASS** obsahuje 8 znakov a môže sa skladať z číslíc, malých a veľkých písmen). Tieto informácie sa používajú na prídanie systému do online služby a mobilných aplikácií.
- **Phone number** je telefónne číslo predinštalovanej SIM karty (nepoužíva sa).

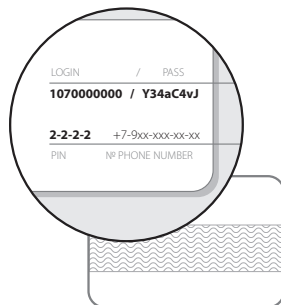

Externé VALET tlačidlo

Externé tlačidlo VALET s trojfarebným stavovým LED indikátorom je umiestnené vo vnútri motocykla (vid. umiestnenie systémových modulov).

Tlačidlo slúži na programovanie systému, aktiváciu/deaktiváciu systému, zapnutie/vypnutie režimu imobilizéra.

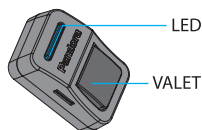

Riadiaca jednotka

Vstavaný LTE modul (4G LTE/3G/2G | GPS/GLONASS) – poskytuje spojenie s našou online službou pandora-on.com a mobilnými aplikáciami), umožňuje ovládať systém telefónom pomocou DTMF príkazov, hlasových a SMS upozornení, súradníc LBS (iba príkazom DTMF), automatického dátumu a detekcie času, presná poloha GPS (s funkciou sledovania).

Vstavaný nano-SIM port slúži na prácu so vstavaným GSM modemom. Telefónne číslo SIM karty predinštalovanej v riadiacej jednotke je zapísané na plastovej karte majiteľa (u nás sa nepoužíva).

! SIM KARTU JE MOŽNÉ VYMENIŤ. SIM KARTU BY MAL VYMENIŤ A NASLEDUJÚCE NASTAVENIA VYKONÁŤ IBA KVALIFIKOVANÝ ODBORNÍK.

2.4GHz rádiový kanál, Bluetooth 5.0 protokol (BT5.0) - podporuje ďalšie zariadenia Bluetooth (vid. časť «Prídavné zariadenia»), vrátane mobilného telefónu.





















Vstavaný 3D akcelerometer slúži na detekciu otrasov/pohybu/náklonu vrátane 2 oddelených zón senzora otrasov (alarm a varovanie), systém umožňuje nastavenie citlivosti každej zóny, využitie dát z akcelerometra na zablokovanie motora pri pohybe.

Teplotné senzory umožňujú systému merať teplotu rôznych zón: vonkajšia teplota - vstavaný snímač hlavnej jednotky, teplota motora - externý teplotný snímač. Systém umožňuje meniť východiskové nastavenie čidla, využívať informácie z teplotného čidla DMS-100BT, program automatického naštartovania a zastavenia motora.

Vstavaná batéria umožňuje upozorniť majiteľa v prípade odpojenia hlavného napájania, keď je systém aktivovaný. Pri bežiacom motore sa batéria automaticky nabíja.

Vstavaný micro-USB port – aktualizácia a konfigurácia systému pomocou aplikácie Pandora Specialist

Informačné signály systému



ZVUKOVÁ  / SVETELNÁ  SIGNALIZÁCIA	
SIGNÁLY (zvuk / svetlo)	POPIS
1x  / 1x 	Aktivácia
2x  / 2x 	Deaktivácia
1x 	Zapnutie Servisného módu* Správne zadanie «PIN- kódu imobilizéru»*
2x 	Vypnutie Servisného módu*w
3x  (3 krát)	Batéria v rádiovom tagu je vybitá (pri zapnutí zapalovania)*
4x  (4 krát)	Absencia autorizačného zariadenia (pri zapnutí zapalovania)*
5x  / 5x 	Vyhľadávanie vozidla
25 sec  / 25 sek. 	Varovanie - blokovanie motora v protiúnosovom móde
30 sec  / 30 sek. 	Alarm - spustená úroveň poplachu, PANIC mód
3x  / 1x 	Spustená varovná úroveň senzora
4x  / 4x 	«Senzory boli narušené» signál pri deaktivácii systému/ Signál «Senzory sú narušené» pri aktivácii systému





* PRE ZVUKOVÉ UPOZORNENIE JE POTREBNÉ VYKONÁŤ ĎALŠIE NASTAVENIA (K VÝSTUPU KANÁLU «SIRENA») MUSÍ BYŤ PRIRADENÁ ĎALŠIA LOGICKÁ FUNKCIA „BEEPER“) - KONFIGURÁCIU BY MAL VYKONÁŤ KVALIFIKOVANÝ TECHNIK.

SIGNÁLY LED INDIKÁTORA EXTERNÉHO VALET TLAČIDLA	
SIGNÁLY	POPIS
SYSTÉM JE AKTIVOVANÝ	
Krátke červené bliknutie	Systém je aktivovaný
Krátke zelené bliknutie	Systém je aktivovaný (autorizačné zariadenia sú v zóne pokrytia)
Rýchle červené blikanie	Alarm
SYSTÉM JE DEAKTIVOVANÝ	
Zhasnutá	Systém je deaktivovaný
Svieti na červeno	Systém sa pripravuje na automatickú alebo oneskorenú aktiváciu systému
Svieti zeleno (pri zapnutí zapalovania)	Systém je v Servisnom móde
Oranžové blikanie (pri zapnutí zapalovania)	Potvrďuje počet spárovaných diaľkových ovládačov, hodiniek, náramkov
Zelené blikanie (pri zapnutí zapalovania)	Potvrďuje počet spárovaných rádiových tagov
Červené bliknutie (pri zapnutí zapalovania)	Potvrďuje spárované mobilné zariadenie
PRI ZADÁVANÍ «TAJNEHO PIN-KÓDU» ALEBO «SERVISNEHO PIN-KÓDU»	
Oranžové bliknutie	Potvrďuje stlačenie tlačidla VALET
Krátke červené bliknutie	Potvrďuje zadanie číslice PIN kód je nesprávny
Červeno/zelené blikanie	Potvrďuje správny PIN-kód



SYSTÉMOVÉ FUNKCIE A MÓDY





Zabezpečovací mód

Systém potvrdí aktiváciu systému pomocou 1x  zvukovej a 1x  svetelnej signalizácie. Keď je systém aktivovaný, monitoruje strážené zóny s oddelenou úrovňou varovania a alarmu:

- Úroveň varovania - táto úroveň sa aktivuje, keď dôjde k miernemu nárazu na snímač otrasov alebo prídavný senzor. Je to sprevádzané 1x  svetelným a 3x  zvukovým signálom;
- Alarm - táto úroveň sa aktivuje, keď je spustený snímač alebo niektorá zo strážených zón. Je spustená 30 sek.  svetelná a 30 sek.  zvuková signalizácia. Alarmové signály je možné zrušiť príkazom pre aktiváciu alebo deaktiváciu systému.

Ak je spustená jedna zo strážených zón, systém:

- zaznamená túto udalosť do svojej energetickej nezávislej pamäte;
- aktivuje úroveň alarmu alebo varovania;
- informuje majiteľa všetkými dostupnými prostriedkami;
- blokuje motor (v závislosti od nastavenia a pripojenia systému).
- Ak je v okamihu aktivácie narušená jedna zo strážených zón, systém vydá 4x  zvukové a 4x  svetelné varovné signály. Pokiaľ niektorá zo strážených zón zlyhá, systém túto zónu vypne. Ak sa spínač spustí viac ako 9-krát za sebou, bude deaktivovaný až do ďalšej aktivácie systému. Senzor nárazu/náklonu/pohybu sa dočasne deaktivuje (15 sekúnd), ak bol spustený viac ako 3-krát za sebou.

Systém potvrdí deaktiváciu 2x  zvukovým a 2x  svetelným signálom. Systém deaktivuje blokovanie motora (pokiaľ nie je použitá funkcia imobilizéra a dodatočné blokovanie). Pokiaľ došlo počas poplachu k poplachovým udalostiam (okrem varovnej úrovne), systém vydá 4x  zvukové a 4x  svetelné varovné signály. Systém naďalej zobrazuje všetky zóny, aj keď je deaktivovaný, ale informácie sa neuložia do pamäte.

 NÚDZOVÁ DEAKTIVÁCIA VÍD. «OVLÁDANIE SYSTÉMU V PRÍPADE NÚDZE». BLOKOVANIE MOTORA ZA JAZDY PREDSTAVUJE ZVÝŠENÉ RIZIKO. DORAZNE ODPORUČAME, ABY STE PRI POUŽÍVANÍ TEJTO METÓDY BLOKOVANIA BOLI OBZVLÁŠTĽ OPATRNÍ.

Bezpečnostné zóny

- Vonkajšia teplota (status)
- Teplota motora (status)*
- Palubné napätie (status)
- Prídavný senzor (strážená zóna - úroveň alarmu a varovania)*
- Otrasový senzor (strážená zóna - úroveň alarmu a varovania)
- Náklonový senzor (strážená zóna - úroveň alarmu)
- Pohybový senzor (strážená zóna - úroveň alarmu)
- Zapnutie zapalovania (status, strážená zóna - úroveň alarmu)
- Stlačenie brzdy (status, strážená zóna - úroveň alarmu)
- Stlačenie spojky (status, strážená zóna - úroveň alarmu)
- Otvorenie kufru (status, strážená zóna - úroveň alarmu)

 KONTROLA STAVOV A BEZPEČNOSTNÝCH ZÓN ZÁVISÍ OD NASTAVENIA SYSTÉMU A PŘIPOJENIA.

* VOLITEĽNÉ.

Zariadenia a funkcie pre autorizáciu majiteľa

Autorizačné zariadenie

Autorizačné zariadenie sú zariadenia Bluetooth spárované so systémom (rádiové tagy, diaľkové ovládače, mobilný telefón s aplikáciou, náramok). Zariadenie slúži na rozpoznanie majiteľa v zóne rádiového pokrytia riadiacej jednotky, na aktiváciu/deaktiváciu systému (režim Hands-Free) a na implementáciu funkcií imobilizéra alebo protiúnosu.

Aktivácia/deaktivácia spojkovou páčkou

Ak je v oblasti pokrytia autorizačné zariadenie, môžete systém aktivovať/deaktivovať spojkovou páčkou.

 TENTO REŽIM JE V PŘEDVOLENOM NASTAVENÍ POVOLENÝ. PŘE TENTO REŽIM JE NUTNÉ VYKONÁŤ ĎALŠIE PŘIPOJENIE.

Hands-Free aktivácia/deaktivácia systému

Tento režim sa používa pre automatickú aktiváciu/deaktiváciu , keď sa majiteľ s autorizačným zariadením vzdaluje  alebo približuje  k motocyklu.

 TENTO REŽIM JE V PŘEDVOLENOM NASTAVENÍ ZAKÁZANÝ. KONFIGURÁCIU BY MAL VYKONÁŤ KVALIFIKOVANÝ TECHNIK.

Imobilizačný mód

Tento režim sa používa na rozpoznanie majiteľa pomocou autorizačných zariadení, keď je systém deaktivovaný.

Pri zapnutí zapalovania vykoná riadiaca jednotka vyhľadávanie autorizačných zariadení v zóne rádiového pokrytia. Pokiaľ v zóne rádiového pokrytia nie je žiadne autorizačné zariadenie, systém zablokuje motor. K zablokovaniu motora dôjde okamžite alebo v okamihu, keď pohybový senzor zaznamená pohyb, záleží na nastavení systému. Keď sa v zóne pokrytia objaví autorizačné zariadenie, systém ukončí režim blokovania a bude pokračovať v práci v normálnom režime.

 TENTO REŽIM JE V PŘEDVOLENOM NASTAVENÍ POVOLENÝ. KONFIGURÁCIU BY MALA BYŤ VYKONANÁ KVALIFIKOVANÝM TECHNIKOM.

Protiúnosový mód

Protiúnosový mód pomáha predchádzať agresívnemu zabaveniu vozidla v prípade zmiznutia autorizačných zariadení zo zóny rádiového pokrytia, keď je systém deaktivovaný a zapalovanie je zapnuté. Pokiaľ systém nedetekuje autorizačné zariadenie, riadiaca jednotka vykoná oneskorené zablokovanie motora. Sírěna pred zablokovaním prehrá vyzváňací tón „Upozornenie na blokovanie motora“. Motor sa zablokuje okamžite alebo vo chvíli, keď sa vozidlo rozbehne, záleží na nastavení systému. Keď sa v zóne pokrytia objaví autorizačné zariadenie, systém ukončí režim blokovania a bude pokračovať v práci v normálnom režime.

! TENTO REŽIM JE V PREDVOLENOM NASTAVENÍ ZAKÁZANÝ. KONFIGURÁCIA BY MALA BYŤ VYKONANÁ KVALIFIKOVANÝM TECHNIKOM.

! NÚDZOVEJ DEAKTIVÁCII VIĎ. «OVLÁDANIE SYSTÉMU V PŘÍPADE NÚDZE». ZABLOKOVANIE MOTORA ZA JAZDY PREDSTAVUJE ZVÝŠENÉ RIZIKO. DÔRAZNE ODPORÚČAME, ABY STE PRI POUŽÍVANÍ TEJTO METÓDY BLOKOVANIA BOLI OBZVLÁŠŤ OPATRNÍ..

Kódovaný imobilizér (pin-to-drive) funkcia

Táto funkcia umožňuje použiť predprogramovaný «PIN-kód imobilizéra» na deaktiváciu blokovania motora, servisného režimu, deaktiváciu bezpečnostného systému. Kód musí byť zadany pomocou originálnych ovládacích prvkov motocykla (tlačidlo/páčka/pedál) alebo dodatočne nainštalovaných prvkov.

PRÍKLAD POUŽITIA FUNKCIE

- Zapnutím zapalovania deaktivujete blokovanie motora alebo servisný režim, zapalovanie nie je nutné, ak chcete deaktivovať systém alebo ovládať časové kanály.
- Zadajte «PIN-kód imobilizéra», kód sa môže skladať maximálne zo 4 číslic od 1 do 9.
- Stlačte vedľa naprogramované tlačidlo/páčku/pedál toľkokrát, aká je prvá číslica.
 - Pauzy medzi stlačeniami by nemali presiahnuť 1 sekundu. Pauza dlhšia ako 1 sekunda bude interpretovaná ako začiatok ďalšieho vstupu číslice.
- Po správnom zadaní kódu systém vykoná naprogramovanú funkciu.

! TENTO REŽIM JE V PREDVOLENOM NASTAVENÍ ZAKÁZANÝ. KONFIGURÁCIA BY MALA BYŤ VYKONANÁ KVALIFIKOVANÝM TECHNIKOM.

Kontrola počtu spárovaných zariadení

Počet spárovaných rádiových tagov/mobilných zariadení je možné skontrolovať počtom bliknutí LED indikátora. Počet diaľkových ovládačov/tagov/mobilných zariadení je možné skontrolovať pri zapnutí zapalovania (systém musí byť deaktivovaný). Počet oranžových bliknutí udáva počet spárovaných diaľkových ovládačov/náramkov/hodínok, počet zelených bliknutí udáva počet spárovaných rádiových tagov, nasledujúce červené bliknutie indikuje spárované mobilné zariadenie.

Počet spárovaných rádiových značiek/mobilných zariadení môžete tiež skontrolovať odpojením a opätovným pripojením batérie. Systém bude vydávať krátke zvukové signály zo sirény (📢).

IMOBILIZAČNÝ RÁDIOVÝ TAG

Rádiový tag je zariadenie používané na ovládanie motocykla/systému na vzdialenosť pripojenia Bluetooth. Tag sa tiež používa ako autorizačné zariadenie pre režimy «Imobilizér/Protiúnos/Hands Free». Rádiový tag má: ovládacie tlačidlo (👉) pre aktiváciu/deaktiváciu systému a zapnutie/vypnutie servisného režimu; vstavaný akcelerometer, ktorý umožňuje tagu prejsť do režimu úspory energie, keď nie je žiadny pohyb; LED indikátor **SEND**.

! PRE SPRÁVNŤ FUNKCIU SA NEODPORÚČA UMIESŤOVAŤ RÁDIOVÝ TAG DO BLÍZKOSTI KOVÝCH PREDMETOV, MAGNETICKÝCH A ELEKTRONICKÝCH ZARIADENÍ (KREDITNÉ KARTY, TELEFÓNY, KLÚČE, DIAĽKOVÉ OVLÁDAČE ATĎ.). NEVYSTAVUJTE RÁDIOVÝ TAG VYSOKÝM TEPLOTAM, VLHKOSTI ALEBO SILNÝM NÁRAZOM. ODPORÚČAME UMIESŤIŤ RÁDIOVÝ TAG NA OPASOK V OSOBNOM PUZDRE ALEBO DO PREDNEHO VRECKA OBLEČENIA.

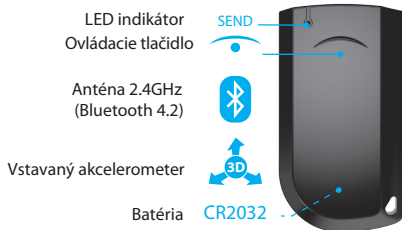

Funkcie tlačidla

AKCIA	FUNKCIA
👉 - Krátko stlačte pri vypnutom zapalovaní	Aktivácia/deaktivácia
👉 - Stlačte a podržte na 2 sekundy (systém je deaktivovaný)	Zmena «Hlavného telefónneho čísla majiteľa»
👉 - Stlačte a podržte na 3 sekundy (zapnuté zapalovanie)	Zapnutie/vypnutie Servisného módu
👉 - Stlačte a podržte na 6 sekúnd (programovací mód)	Párovanie tagu k riadiacej jednotke
👉 - Stlačte a podržte na 10 sekúnd	Aktualizácia firmvéru

Indikácia diódy SEND LED

SIGNÁLY	POPIS
jedno bliknutie	Aktivácia/deaktivácia systému Potvrdenie aktivácie Nízka úroveň nabitia batérie (pri vložení batérie)
dve bliknutia	Potvrdenie deaktivácie
tri bliknutia	Vysoká úroveň nabitia batérie (pri vložení batérie)
zhasnutá stále svieti	Batéria je vybitá (pri vložení batérie po stlačení tlačidla)

Inštalácia/výmena batérie tagu CR2032

Pri inštalácii alebo výmene batérie (CR2032) postupujte podľa týchto krokov:

1. Otočte kryt batérie v smere «OPEN»;
2. Odoberte kryt batérie;
3. Vyberte batériu a pri dodržaní polarít nainštalujte novú (pri inštalácii vysoko kvalitnej batérie začne kontrolka **SEND** trikrát červeno blikať);
4. Nasadte a otočte kryt batérie v smere «CLOSE». Po dokončení postupu môžete diaľkovo ovládať v normálnom režime.

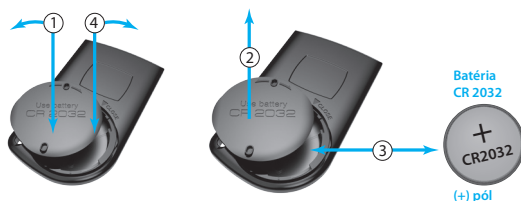

Okamžité zadanie/zmena hlavného telefónneho čísla majiteľa

Pre rýchle zadanie/zmenu hlavného telefónneho čísla majiteľa postupujte podľa nasledujúcich krokov:

- Deaktivujte systém, keď ste blízko vozidla, zavolajte na systémové telefónne číslo, počkajte na odpoveď (Zadajte «PIN-kód hostá, ak nevoláte z telefónneho čísla majiteľa.);
- Stlačte a podržte tlačidlo  na tagu, kým dvakrát nezabliká LED indikátor **SEND**, potom tlačidlo uvoľnite;
- Systém uloží prichádzajúce telefónne číslo ako «Hlavné telefónne číslo majiteľa» a zopakuje ho;
- Ukončíte hovor.

! TELEFÓNNE ČÍSLO JE MOŽNÉ TIEŽ ZMENIŤ POMOCOU MOBILNÉHO ZARIADENIA (VIĎ. ČASŤ «ZMENA NASTAVENIA CEZ TELEFÓN»).

Aktualizácia firmvéru tagu

Na aktualizáciu firmvéru použite mobilnú aplikáciu Pandora Specialist (Android/iOS).

- Otvorte mobilnú aplikáciu a prejdite na «Advanced mounting» -> «Bluetooth».
- Stlačte a podržte tlačidlo  na rádiovom tagu, kým neblinkne 10x indikátor «**SEND**», potom tlačidlo uvoľnite.
- Vyberte nájdené zariadenie a zvolte jednu z možností aktualizácie («Download firmware» - stiahne sa aktuálny firmware zo servera; «File manager» - vyberte súbor zo smartphonu);
- Spustite aktualizáciu firmvéru.

DIALKOVÝ OVLÁDAČ

Dialkový ovládač je určený na ovládanie a sledovanie stavu zabezpečovacieho systému a implementácie funkcií Imobilizéra, Anti-hi-Jack1/2, HandsFree na vzdialenosť Bluetooth pripojenia.

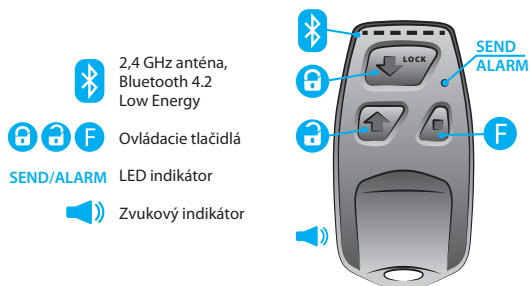

! Ak CHCETE POUŽIŤ DIALKOVÝ OVLÁDAČ AKO AUTORIZAČNÉ ZARIADENIE MAJITEĽA, JE NUTNÉ V NASTAVENÍ SYSTÉMU POVOĽIŤ FUNKCIU «USE REMOTE AS A RADIO TAG».

! Pri používaní dialkového ovládača neteňte vstavanú anténu (viď. obrázok).

PRE SPRÁVNÚ FUNKCIU DIALKOVÉHO OVLÁDAČA AKO AUTORIZAČNÉ ZARIADENIE MAJITEĽA HO NEUMIESTŇUJTE DO BLÍZKOSTI KOVÝCH PREDMETOV, MAGNETOV A ELEKTRONICKÝCH ZARIADENÍ (KREDITNÉ KARTY, TELEFÓNY, KLÚČE, DIALKOVÉ OVLÁDAČE ATD.). MÔŽETE HO NEHĽADNE UMIESTNIŤ NA OPASOK NOHAVÍC ALEBO DO PREDNEHO VRECKA ODEVU.

NEVYSTAVUJTE DIALKOVÝ OVLÁDAČ VYSOKÝM TEPLOTÁM, VĽHKOSTI ALEBO SILNÝM NÁRAZOM.

Výmena batérie

V dialkovom ovládači je použitá batéria CR2032 s menovitým napätím 3V. Ak pri stlačení tlačidiel chýba zvuková a svetelná indikácia, mala by byť batéria vymenená.

Príklad výmeny batérie:

- vyberte krúžok na kľúče;
- stlačte poistné tlačidlo na kryte batérie a posuňte kryt nadol (obr. 1);
- jemne zatlačte na držiak batérie a uvoľnite batériu (obr. 2);
- nainštalujte novú batériu s dodržaním správnej polarität (obr. 3);
- zatvorte kryt batérie a nainštalujte späť krúžok na kľúče.

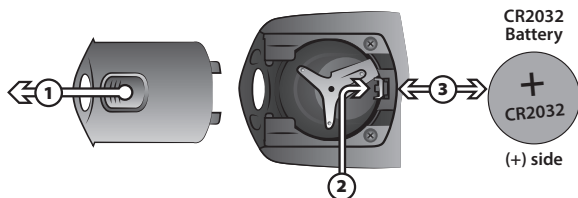





Aktualizácia firmvéru





























Na aktualizáciu firmvéru použite mobilnú aplikáciu Pandora Specialist (Android/iOS).

- Otvorte mobilnú aplikáciu a prejdite na «Advanced mounting» -> «Bluetooth»;
- Stlačte a podržte tlačidlo **F**, kým nezablíkajú 10x LED indikátor **SEND/ALARM**;
- Vyberte nájdené zariadenie a zvolte jednu z možností aktualizácie («Download firmware» - stiahne sa aktuálny firmware zo servera; «File manager» - vyberte súbor zo smartphonu);
- Spustíte aktualizáciu firmvéru.

Signály diaľkového ovládača

SIGNÁLY	POPIS
	– zvuk; SEND - zelené svetlo LED; ALARM - červené svetlo LED
1 x SEND	Potvrdenie príkazu diaľkového naštartovania/ zastavenie motora
1 x SEND / 1 x 	Potvrdenie aktivácie systému
2 x SEND / 2 x 	Potvrdenie deaktivácie systému
1 x ALARM	Potvrdenie tlačidla
1 x ALARM / 1 x 	Spojenie so systémom bolo stratené
~ALARM / ~ 	Alarm mód (poplach) Jedna z bezpečnostných zón sa spustila pri aktivácii

Rýchly prístup k funkciám diaľkového ovládača

	Systém deaktivovaný		Systém aktivovaný
	Zapaľovanie zap.	Zapaľovanie vyp.	
 krátko	Zamknutie	Aktivácia 	Vyhľadanie voz. 
 1 sek.		Aktivácia 	Vyhľadanie voz. 
 2 sek.	Pridržať zap. zapaľovanie zapnutie módu		
 3 sek.	Rezervačný režim		Diaľkový štart motora 
 krátko	Odomknutie	Odomknutie	Deaktivácia 
 1 sek.			Deaktivácia 
 2 sek.	Pridržať zap. zapaľovanie vypnutie módu		Dialk. zastavenie motora 
 3 sek.	Zapnutie/vypnutie Servísneho módu		
 1 sek.	Odomknutie kufru		
 2 sek.	Zapnutie časového kanála		
 10 sek.	Aktualizácia firmvéru diaľkového ovládača		
 +  krátko	Panic mód		
 +  krátko	Aktivácia pri zapnutom zapaľovaní 	Aktivácia za 30 sek. 	
 +  1 sek.	Aktivácia pri zapnutom zapaľovaní 	Aktivácia za 30 sek. 	

OVĽÁDANIE SYSTÉMU TELEFÓNOM

! PRE SPRÁVNE FUNGOVANIE GSM FUNKCIÍ BY MAL MAJITEĽ SLEDOVAŤ STAV/ZOSTATOK SIM KARTY INŠTALOVANEJ V SYSTÉME. AK JE SIM KARTA ZABLOKOVANÁ ALEBO CHYBNÁ, GSM FUNKCIE SYSTÉMU NEBUDÚ DOSTUPNÉ.

Zavolajte na telefónne číslo systému z «Hlavného čísla majiteľa», potom, čo systém odpovie, zadajte príkazový kód. Ak voláte z iného telefónneho čísla, ako je, «Hlavné číslo majiteľa», vrátane, «Prídavných čísel majiteľa», musíte zadať, «PIN-kód hosta».

#	Return to previous menu/state	4 5 6 *	Switch on additional channel
*	Repeat the last message	6 5 4 *	Switch off additional channel
1 *	Arming	2 5 8 *	System information
0 *	Disarming	2 2 2 *	Disable HandsFree
1 0 *	Silent arming	2 2 3 *	Enable HandsFree arming
0 0 *	Silent disarming	2 2 4 *	Enable HandsFree disarming
9 *	Help	2 9 7 *	End call
1 5 *	Tow truck mode	5 5 1 *	Activate Service mode*
1 0 0 *	Request GSM balance	5 5 2 *	Deactivate Service mode
3 3 3 *	Additional function F via CAN	6 6 6 *	Activate engine blocking
5 0 0 *	Request GPS coordinates	9 9 9 *	Deactivate engine blocking*
7 5 3 *	Connect to server	9 9 8 *	Deactivate authorization devices*
		8 8 8 *	Activate authorization devices

! *PO ZADANÍ PRÍKAZU JE NUTNÉ ZADAŤ «TAJNÝ PIN-KÓD».

! POKIAĽ NIE JE NAPROGRAMOVANÉ «HLAVNÉHO TEL. ČÍSLA MAJITEĽA», SYSTÉM PRÍJME HOVOR Z LUBOVOĽNÉHO ČÍSLA BEZ NUTNOSTI ZADÁVAŤ «PIN-KÓD HOSTA». ĎALŠIE NASTAVENIA SYSTÉMU UMOŽŇUJÚ: PRIJÍMAŤ HOVOR Z, «PRVÉHO PRÍDAVNÉHO TEL. MAJITEĽA» BEZ ZADANIA «PIN-U HOSTA»; VYŽIADAŤ SI «PIN-KÓD HOSTA» PRI VOLANÍ Z LUBOVOĽNÉHO TELEFÓNNEHO ČÍSLA; ODMIEŤNUŤ PRICHÁDZAJÚCE HOVORY PRE VŠETKY ČÍSLA OKREM «HLAVNÉHO TELEFÓNNEHO ČÍSLA MAJITEĽA». KONFIGURÁCIA BY MALA BYŤ VYKONANÁ KVALIFIKOVANÝM TECHNIKOM.

Hlasová nápoveda

Systém má hlasovú nápovedu. Počas hlasového hovoru do systému zadajte 9* a vypočujte si informácie o príkazoch ovládania systému.

Opakovať poslednú správu

Pre opakovanie akejkoľvek správy, stlačte počas hlasového hovoru do systému *.

Požiadavka na aktuálne súradnice

1. Zavolajte na telefónne číslo zariadenia. Počkajte na odpoveď.
2. Zadajte 500*.
3. Systém potvrdí: «Aktuálne súradnice odoslané prostredníctvom textovej správy» a odošle textovú správu so súradnicami a webovým odkazom na mapu do telefónu.

Požiadavka na zostatok GSM kreditu (nepodporujú všetci operátori)

1. Zavolajte na telefónne číslo zariadenia. Počkajte na odpoveď.
2. Zadajte 100*.
3. Systém potvrdí: «Informácie o zostatku kreditu na SIM karte odoslanej prostredníctvom textovej správy» a odošle textovú správu s informáciami o zostatku kreditu.

Mód odťah

Mód je určený na odťah vozidla so zachovaním alarmových funkcií. Mód odťah je možné aktivovať len v prípade, že je systém aktivovaný. Režim odťah bude automaticky deaktivovaný pri deaktivácii systému.

1. Zavolajte na číslo zariadenia. Ak je systém v režime PANIC, prijmite tiesňové volanie. Počkajte na odpoveď.
2. Volbou 15* zapnete mód «Odťah», systém deaktivuje snímače pohybu, otrasov a náklonu.

Aktivácia/Deaktivácia blokovania motora

Pomocou ľubovoľného telefónu môžete zablokovať motor vozidla. Motor zostane zablokovaný, kým nebude odoslaný príkaz telefónu «Unlock engine» a nebude zadaný «Tajný PIN-kód». Toto blokovanie nie je možné deaktivovať žiadnym iným spôsobom.

1. Zavolajte na telefónne číslo zariadenia. Počkajte na odpoveď.
2. Zadajte 666* na zablokovanie motora alebo 999* na jeho odblokovanie (po zadaní 999* by ste mali zadať «Tajný PIN-kód», ktorý sa nachádza na plastovej karte majiteľa).

! VŠETKY OSTATNÉ PRÍKAZY JE MOŽNÉ ZADAŤ ROVNAKÝM SPÔSOBOM.

Zmena nastavenia telefónom

1 * Nastavenia telefónnych čísel	1 *	Hlavné tel. číslo majiteľa -> #
	2 *	Pridavné tel. číslo majiteľa -> #
	3 *	Druhé pridavné tel. číslo majiteľa -> #
	4 *	Číslo na zistenie kreditu -> #
	5 *	Tel. číslo systému -> «#»
2 * Nastavenie volaní	1 *	Volanie pri poplatku
	2 *	Volanie pri narušení senzora úroveň varovania
	5 *	Volanie pri obnovení GSM spojenia
	6 *	Volanie pri deaktivácii
	7 *	Volanie pri vstupe do programovacieho módu
	8 *	Volanie pri strate spojenia bezdrôtového relé
	9 *	Volanie pri nízkom palubnom napätí (slabá batéria)
	0 *	Volanie pri nehode
	3 * Nastavenie textových správ	1 *
2 *		Textová správa pri narušení senzora úroveň varovania
5 *		Textová správa pri obnovení GSM spojenia
6 *		Textová správa pri deaktivácii
7 *		Textová správa pri vstupe do programovacieho módu
8 *		Textová správa pri strate spojenia bezdrôtového relé
9 *		Textová správa pri nízkom palubnom napätí (slabá batéria)
0 *		Textová správa pri nehode

5 * Pridavné nastavenia	1 *	Zmena PIN-kódu hosta
	2 *	Vstup ako host
	5 *	Nastavenie hranice napätia batérie pre zaslanie textovej správy
7 * Nastavenia citlivosti senzorum	1 *	Nastavenie citlivosti otrasového senzora - úroveň varovania
	2 *	Nastavenie citlivosti otrasového senzora - úroveň poplatku
	3 *	Nastavenie citlivosti pohybového senzora
	4 *	Nastavenie citlivosti nákl. senzora
	5 *	Nastavenie citlivosti prídavného senzora - úroveň varovania
	6 *	Nastavenie citlivosti prídavného senzora - úroveň poplatku
8 * Nastavenia úsporného režimu	1 *	GSM spojenie
	2 *	Úspora kreditu počas GSM spojenia
	3 *	Volanie pri roamingu
9 * Nastavenia dátumu a času	1 *	Nastavenie dátumu
	2 *	Nastavenie času

Deaktivujte systém, zavolajte na číslo systému, počkajte na odpoveď, zapnite zapalovanie na 1-3 sekundy (nie však dlhšie ako 5 sekúnd) a potom ho vypnite. Systém prejde do režimu nastavenia.

Príklad zmeny nastavenia «Hlavného tel. čísla majiteľa»:

1. Vstúpte do ponuky nastavení pomocou telefónu podľa vyššie uvedených pokynov;
2. Zadajte DTMF príkaz 1* (nastavenie telefónnych čísel) a 1* (Hlavné tel. číslo majiteľa);
3. Zadajte nové tel. číslo majiteľa vo formáte *XXXXXXXXXX # (systém rozpozná «*» ako «+»);
4. Voľbu potvrdíte zadáním 1*.

! EXISTUJÚ 2 SPOSOBY, AKO ZMENIŤ HLAVNÉ TELEFÓNNE ČÍSLO MAJITEĽA

1. PROSTREDNÍCTVOM TELEFÓNU POMOCOU DTMF PRÍKAZOV.

2. POMOCOU RÁDIOVÉHO TAGU ALEBO TLAČIDLA VALET:

- ZAPNITE ZAPALOVANIE, KEĎ JE SYSTÉM DEAKTIVOVANÝ, A ZAVOLAJTE NA TELEFÓNNE ČÍSLO SYSTÉMU. POČKAJTE NA ODPOVEĎ, ZADAJTE «PIN-KÓD HOSTA», POKIAĽ NEVOLÁTE Z «HLAVNÉHO TELEFÓNNEHO ČÍSLA MAJITEĽA»;

- STLAČTE A PODRŽTE TLAČIDLO NA RÁDIOVOM TAGU PO DOBU 2 SEKÚND (DO DRUHÉHO BLIKNUTIA INDIKÁTORA SEND) ALEBO KRÁTKO STLAČTE TLAČIDLO VALET;

- SYSTÉM ROZPOZNÁ PRICHÁDZAJÚCE TELEFÓNNE ČÍSLO AKO «HLAVNÉ TELEFÓNNE ČÍSLO MAJITEĽA» A NADIKTUJE ULOŽENÉ ÚDAJE. UKONČITE Hovor.

INŠTALÁCIA SYSTÉMU

Všeobecné požiadavky na inštaláciu

- Nainštalujte riadiacu jednotku na bezpečné miesto s ťažkým prístupom.
- Nainštalujte bezpečne každý komponent systému, pretože podmienky štandardnej prevádzky vozidla môžu narušiť funkčnosť alarmového systému a spôsobiť poškodenie originálnych systémov vozidla, vrátane prvkov bezpečnosti.
- Inštalácia systému by mala byť vykonaná, keď sú systémové konektory a záporný pól batérie odpojené.
- Pri pripájaní k zbernici CAN by malo byť napájanie riadiacej jednotky odpojené. Inštalácia systému môže byť vykonaná stočením alebo späjkovaním olova/cínu s následnou izoláciou miesta spoja.
- Pri elektroinštalácii dávajte pozor na prierezy a materiály vodičov, pokiaľ sa líšia, znížte elektrochemické potenciály na minimálny rozdiel. Izolácia by nemala umožniť, aby sa vlhkosť dostala do vedenia, pretože prítomnosť vlhkosti zvýši elektrochemickú deštrukciu vodičov (to je dôležité najmä pre obvody s veľkým prúdovým zaťažením).
- Spoje vodičov by mali byť umiestnené čo najvyššie v dutinách, aby sa na mieste spojov netvorili kvapky vodného kondenzátu.
- Aby ste zabránili zničeniu vibráciami vozidla, zaistite, aby bola kabeláž voľná, aby bolo zaistené jej dostatočné previesenie.
- Neumiestňujte elektroinštaláciu v miestach, kde by mohla byť izolácia vodičov zničená oterom.
- Jednotky elektronického systému by mali byť umiestnené konektormi nadol a čo najvyššie, aby sa zabránilo prenikaniu kondenzátu k elektronickým súčiastkam cez konektor.
- Pri inštalácii riadiacej jednotky ju pripievnite ku karosérii/rámu vozidla, aby vstavaný snímač otrasov fungoval správne.
- Všetky nepoužitý vodiče systému musia byť izolované a zaistené, aby sa zabránilo náhodnému dotyku karosérie vozidla alebo iných vodičov.

XP1 konektor (micro-USB)

Tento konektor sa používa na konfiguráciu a aktualizáciu systému pomocou softvéru Pandora Specialist.

XP2 konektor (hlavná kabeláž)

Hlavná kabeláž obsahuje nízkoprúdové programovateľné kanály: vstupy INP a výstupy CH s prednastavenou logikou. Zmena prednastavenej logiky je možná v ponukách nastavenia systému «Inputs and outputs» alebo «Time channels». Okrem toho sa v podponuke „Input settings“ kanály „INP“ preradia z normálne otvoreného typu „NO“ (systém reaguje na výskyt potenciálu podľa schémy) na normálne uzavretý typ „NC“ (tzv. systém reaguje na zánik potenciálu zodpovedajúcej schémy).

- **Vodič №1 | Šedý | 200mA (-) | CH1/INP4** — predvolené nastavenie negatívny stav vstup «Spojka». Používa sa na aktiváciu/deaktiváciu systému za prítomnosti autorizačných zariadení (pozri 1.2.4 nastavenie «Arming/disarming by clutch lever»). Je pripojený k vodiču, ktorý sa uzemní pri stlačení páčky spojky.
- **Vodič №2 | Hnedý/biely | 200mA (-) | CH2/INP5** — predvolená logika je «Trunk». Pripojte tento vodič k vodiču, ktorý sa uzemní, keď sa otvorí kufr. Pokiaľ je použitý magnetický jazýčkový senzor, je nutné zmeniť typ vstupu z NO na NC v «Inputs settings».
- **Vodič №3 | Modrý | 200mA (-) | CH3/INP6** — predvolená logika je «Trunk». Pripojte tento vodič k vodiču, ktorý sa uzemní, keď sa otvorí kufr. Pokiaľ je použitý magnetický jazýčkový senzor, je nutné zmeniť typ vstupu z NO na NC v «Inputs settings».
- **Vodič №4 | Zelený | 200mA (-) | INP2/CH4** — predvolené nastavenie je záporný stav vstupu «1 NC blokovanie». Kanál pre ovládanie blokovacieho relé s normálne uzavretou logikou kontaktov (kanál sa zopne, keď je systém aktivovaný a je zapnuté zapalovanie, systém je deaktivovaný, ale je povolený režim Imobilizér alebo Anti-Hi-Jack a je zapnuté zapalovanie).
- **Vodič №5 | Fialový | 500mA (+12V) | CH5** — predvolená logika je Siren/Beeper. Pripojte tento vodič k +12V vodiču sirény a bzuciaka.
- **Vodič №6 | Ružový | 500mA (+12V) | CH6** — predvolená logika je «Turn indicators». Pripojte tento vodič k (+) ovládaciemu vodiču ľavého alebo pravého smerového svetla.
- **Vodič №7 | Ružový | 500mA (+12V) | CH7** — predvolená logika je «Turn indicators». Pripojte tento vodič k (+) ovládaciemu vodiču ľavého alebo pravého smerového svetla..
- **Vodič №8 | Červený | NAPAJANIE (+12V) 3A** — Napájanie systému. Mal by byť bezpečne pripojený k spoľahlivému vodiču s konštantným napätím +12V. Vodič je vybavený poistkou 3A.
- **Vodič №9 | Bielo/modrý | (+) | INP3** — predvolená logika je «Brake». Pripojte tento vodič k vodiču, kde sa pri zosliapnutí brzdového pedála alebo páčky objaví +12V.
- **Vodič №10 | Žltý | (+) | INP1** — východiskové nastavenie je kladný stav vstupu «Ignition». Pripája sa ku spínaču zapalovania alebo inému vodiču, kde sa pri zapnutí zapalovania objaví +12V a nezmizne, kým sa zapalovanie nevyvzne. Tento vstup je povinný na pripojenie.
- **Vodič №11 | Červeno/čierny | LED/VALET** — kanál pre pripojenie externého tlačidla VALET. Pripája sa k červenému vodiču externého tlačidla.
- **Vodič №12 | Modro/čierny | LED/VALET** — kanál pre pripojenie externého tlačidla VALET. Pripája sa k čiernemu vodiču externého tlačidla.
- **Vodič №13 | Biely** — kanál pre pripojenie externého teplotného snímača, predvolená logika je «Engine temperature sensor». Je pripojený k červenému vodiču snímača teploty; čierny vodič snímača je spojený s kostrou vozidla (-).
- **Vodič №14 | Oranžovo/čierny | CAN-L** — digitálna zbernica «CAN-Low». Vodič je pripojený k zodpovedajúcemu vodiču CAN-Low vozidla. Pred pripojením digitálnej zbernice musíte vybrať model vozidla (kód modelu). Informácie sú dostupné v Pandora Specialist..
- **Vodič №15 | Oranžovo/biely | CAN-H** — digitálna zbernica «CAN-High». Vodič je pripojený k zodpovedajúcemu vodiču CAN-High vozidla. Pred pripojením digitálnej zbernice musíte vybrať model vozidla (kód modelu). Informácie sú dostupné v Pandora Specialist.
- **Vodič №16 | Čierny | KOSTRA (-)** — kostra. Vodič by mal byť pripojený ku kostriacemu bodu vozidla (-). Tento vodič by mal byť pripojený AKO PRVÝ počas inštalácie.

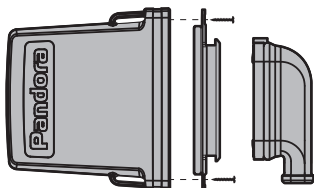

UMIESTNENIE RIADIACEJ JEDNOTKY

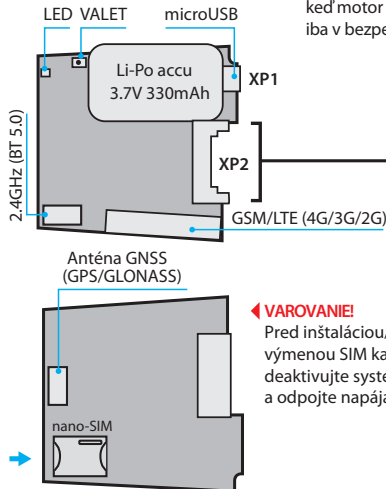
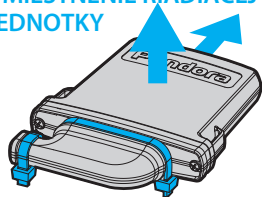

VAROVANIE! Pred inštaláciou: skontrolujte informácie v aplikácii Pandora Specialist; aktualizujte firmvér riadiacej jednotky; zvolte kód modelu vozidla, ak ste pripojený na zbernicu CAN.

VAROVANIE! Umiestnenie riadiacej jednotky a systémových prvkov musí zodpovedať ich teplotným, prachovým a vlhkosťným charakteristikám. Riadiaca jednotka je určená pre prevádzku pri teplotách od -20 °C do +60 °C, stupeň krytia je IP54.

VAROVANIE! Netierate vstavané antény. Medzi systémom a kovovými časťami dodržujte minimálne 20 mm vzdialenosť.

VAROVANIE! Po dokončení inštalácie zaistite ochranný kryt pomocou pásov.

VAROVANIE! Riadiaca jednotka by mala byť umiestnená vodičmi dole a čo najvyššie, aby sa zabránilo prenikaniu kondenzátu do elektronických súčastí.

VAROVANIE! Záložná batéria sa nabíja automaticky, keď motor beží. Systém využíva záložnú batériu iba v bezpečnostnom režime.

VAROVANIE! Pred inštaláciou/ výmenou SIM karty deaktivujte systém a odpojte napájanie.



SCHÉMA ZAPOJENIA

Pandora Moto Evo

VAROVANIE! Zariadenie je bezúdržbové. V prípade poruchy musíte okamžite kontaktovať miestneho dodávateľa.

VAROVANIE! Všetky napájacie obvody prídavných zariadení, ktoré nie sú napájané z riadiacej jednotky, by mali mať vlastné poistky.

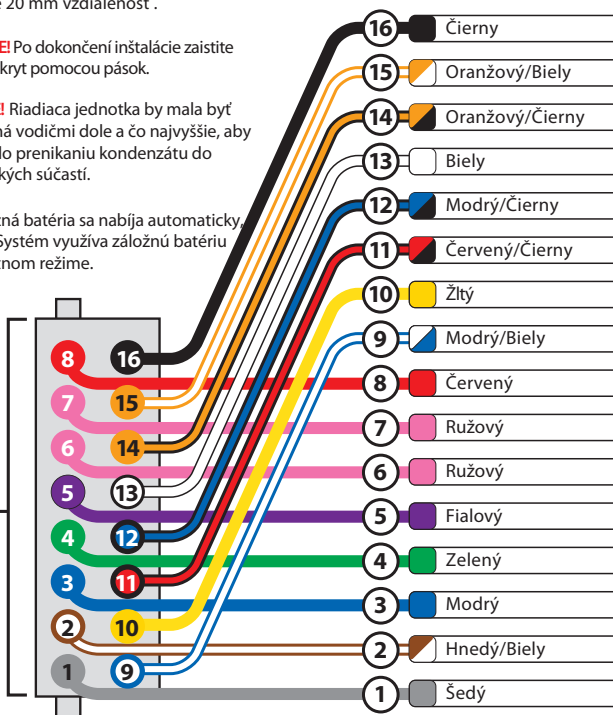
JE ZAKÁZANÉ inštalovať systém na vozidlo s normálnym napätím iným ako 12V.

JE ZAKÁZANÉ meniť alebo obchádzať pôvodné poistky systému.

JE ZAKÁZANÉ inštalovať systém s poškodenými výstupnými káblami.

JE ZAKÁZANÉ inštalovať teplotné čidlo v mieste, kde je teplota vyššia ako prevádzkový rozsah snímača (+125°C) a kábla (+80°C).

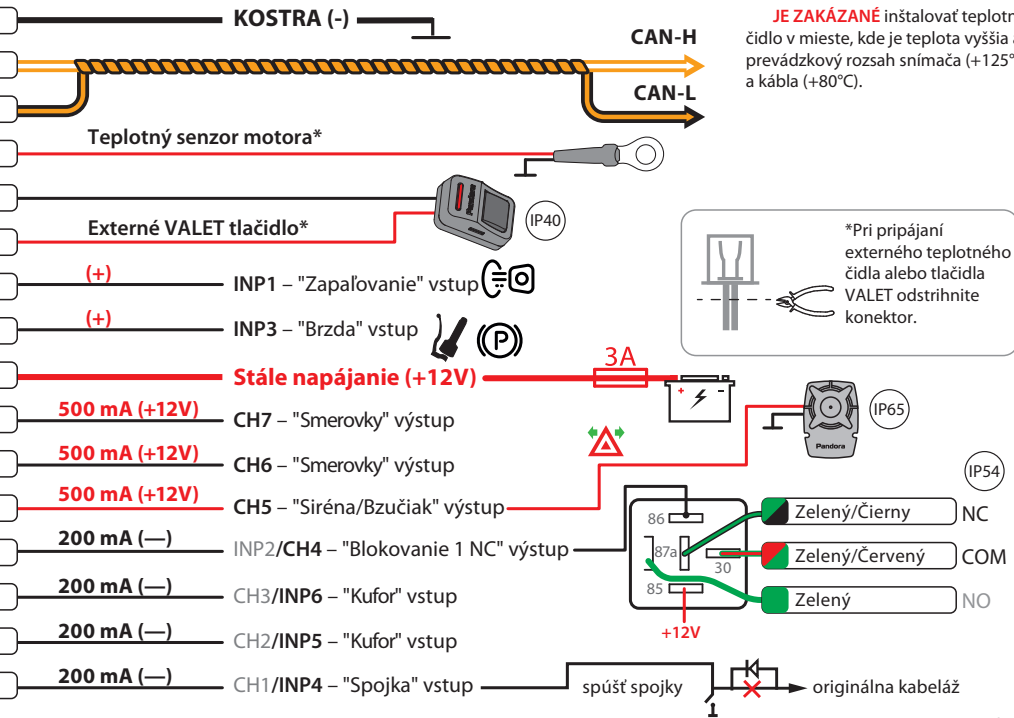

v 1.0

ONLINE SLUŽBA A MOBILNÁ APLIKÁCIA

Telemetrické funkcie systému vám umožnia ovládať vaše vozidlo pomocou online služby pandora-on.com alebo mobilnej aplikácie - Pandora Connect. Pre zaistenie tejto funkcie je v systéme inštalovaná SIM karta s prístupom k internetu.

Pri priblížení k vozidlu alebo pri chýbajúcom pripojení k internetu môže mobilný telefón s nainštalovanou aplikáciou pracovať so systémom prostredníctvom pripojenia Bluetooth. Mobilný telefón musí byť spárovaný so systémom.



! PRE SPRÁVNU FUNKCIU GSM FUNKCIÍ BY MAL MAJITEĽ MONITOROVAŤ STAV/ZOSTATOK SIM KARTY NAINŠTALOVANEJ V SYSTÉME. AK JE SIM KARTA ZABLOKOVANÁ ALEBO CHYBNÁ, GSM FUNKCIE SYSTÉMU BUDÚ NEDOSTUPNÉ.

Pred použitím online služby je nutné vytvoriť si účet (Registrácia), prihlásiť sa k svojmu účtu (pomocou e-mailu a hesla vytvoreného v kroku registrácie) a pridať systém k svojmu účtu (zadat údaje z «Plastovej karty majiteľa»).

Webová služba: <https://pandora-on.com>.

Mobilná aplikácia Pandora Connect je k dispozícii na stiahnutie z príslušného obchodu s aplikáciami:

App Store pre iOS zariadenia;

Google Play pre Android zariadenia.

! VÝROBCA SI VYHRADZUJE PRÁVO VYKONÁVAŤ ZMENY ROZHRANIA A FUNKČNOSTI INTERNETOVEJ SLUŽBY A MOBILNEJ APLIKÁCIE BEZ UPOZORNENIA SPOTREBITEĽA.



Registrácia

Navštívte webovú stránku alebo otvorte mobilnú aplikáciu a vytvorte si účet. Vytvorte si prihlasovacie údaje: LOGIN – váš email, PASSWORD – heslo zadané pri registrácii. Dostanete e-mail s potvrdzovacím odkazom. Kliknutím na odkaz dokončíte postup registrácie.

Prihlásenie

Po dokončení registrácie sa môžete prihlásiť do online služby prostredníctvom webového prehliadača v počítači alebo prostredníctvom mobilnej aplikácie Pandora Connect. Použite skôr vytvorené dáta:

Login - váš e-mail;

Password - skôr vytvorené heslo.

Pridanie systému do vášho účtu

Vytvorený účet môže podporovať až 3 telemetrické systémy. Použite informácie z «Plastovej karty majiteľa» na pridanie systému do vášho účtu.

Prejdite do okna «Add a device/Add a system» a zadajte LOGIN a PASS z «Plastovej karty majiteľa», vytvorte názov pre svoje vozidlo a kliknite na «Add».

Ak potrebujete používať niekoľko systémov/zariadení na rovnakom účte: zadajte nastavenia aplikácie, kliknite na «Change», kliknite na «+», v okne «Device Registration» zadajte dáta nového systému/zariadenia umiestnené na «Plastovej karte majiteľa».

! OCHRANŤ Vrstvu starostlivo zotrite. NEPOUŽÍVAJTE ŽIADNE OSTRÉ PREDMETY, ABY NEDOŠLO K POŠKODENIU INFORMÁCIÍ SKRYTÝCH POD OCHRANNOU VRSTVOU.

Potom budete môcť ovládať, meniť nastavenia a získať informácie o stave vozidla prostredníctvom online služby.

Zápis mobilného zariadenia do systémovej pamäte

Pri priblížení k vozidlu alebo pri chýbajúcom pripojení k internetu môže mobilný telefón s nainštalovanou mobilnou aplikáciou Pandora Connect pracovať so systémom prostredníctvom pripojenia Bluetooth. Tento typ pripojenia vám umožňuje ovládať systém, prijímať stavové informácie a používať váš mobilný telefón ako autorizačné zariadenie.

! SYSTÉM PODPORUJE PRIPOJENIE BLUETOOTH IBA S JEDNÝM MOBILNÝM ZARIADENÍM. NASTAVENIE PRE POUŽITIE MOBILNÉHO ZARIADENIA AKO ZARIADENIA AUTORIZÁCIE MAJITEĽA VYKONÁVA KVALIFIKOVANÝ TECHNIK.

I. VSTÚPTE DO PROGRAMOVACIEHO MÓDU

Pomocou tlačidla VALET zadajte «Servisný PIN-kód». Pozri. podrobné pokyny pre zadávanie kódu v časti «Ovládanie systému v prípade núdze».

II. VSTÚPTE DO PROGRAMOVACEJ ÚROVNE «PÁROVANIE MOBILNÉHO ZARIADENIA»

Po vstupe do programovacieho módu stlačte a podržte tlačidlo VALET po dobu 5 sekúnd (do piateho signálu sirény). Systém vstúpi do programovacej úrovne «Párovanie mobilného zariadenia». LED indikátor sa rozsvieti zeleno, systém je pripravený na párovanie.

! PREDTÝM SPÁROVANÉ ZARIADENIE BUDE PO VSTUPE DO ÚROVNE VYMAZANÉ ZO SYSTÉMOVEJ PAMÄTE.

III. PÁROVANIE MOBILNÉHO ZARIADENIA

Povoľte pripojenie Bluetooth v mobilnom zariadení, zadajte nastavenia aplikácie, kliknite na „Ovládanie Bluetooth“, kliknite na „Nedefinované“. Vo vyhľadávacom poli nadviažte spojenie s detekovaným systémom. Červeno/zelené blikanie kontrolky «LED» a jeden zvukový signál sirény potvrdí spárovanie.

! POKIAL NEDÔJDE K AUTOMATICKÉMU PÁROVANIU, POVOLTE POLOŽKU „PIN REQUEST FOR PHONE PAIRING“ V NASTAVENÍ „RADIO TAG AND MOBILE DEVICE FUNCTIONS“ A VYKONAJTE POSTUP PÁROVANIA ZNOVA. MOBILNÉ ZARIADENIE SI VYŽIADA PIN KÓD (TOVÁRENSKÉ PREDNASTAVENIE JE 0-0-X-X-X-X, KDE POSLEDNÉ 4 ČÍSLICE SÚ «SERVISNÝ PIN-KÓD»). TOTO NASTAVENIE BY MAL VYKONÁŤ KVALIFIKOVANÝ TECHNIK.

IV. UKONČENIE REŽIMU PROGRAMOVANIA

Zapnite zapalovanie a potom ho vypnite pre ukončenie programovacieho režimu.

Zóny motocykla a dostupné upozornenia



MOTOCYKLOVÉ/SYSTÉMOVÉ ZÓNY	KONTROLOVANÉ ZÓNY	BEZPEČNOSTNÉ ZÓNY	NOTIFIKÁCIE		
			volanie	sms	push
Vonkajšia teplota					
Teplota motora					
Palubné napätie					
Otrasový senzor (alarm)					
Otrasový senzor (varovanie)					
Náklonový senzor (alarm)					
Pohybový senzor (alarm)					
Zapalovanie (alarm)					
Brzda (alarm)					
Spojka (alarm)					
Kufor (alarm)					
Pridavný senzor (alarm)					
Pridavný senzor (warning)					

OVĽÁDANIE SYSTÉMU



Aktivácia

Pre aktiváciu systému, pri vypnutom zapalovaní, použite jednu z nižšie popísaných metód. Systém potvrdí príkaz krátkym zvukovým signálom 1x  a 1x  svetelným signálom.







 **Spojkou** – Stlačte páčku spojky, keď je v zóne pokrytia autorizácie zariadenie (rádiový tag, telefón, náramok, hodinky) 

 **Rádiovým tagom** – Rádiový tag musí byť v oblasti pokrytia Bluetooth. Krátko stlačte ovládacie tlačidlo  na tagu.

 **Dialkovým ovládačom** – zariadenie sa musí nachádzať v oblasti pokrytia Bluetooth. Krátko stlačte tlačidlo  na diaľkovom ovládači.

Pre tichú aktiváciu stlačte a podržte tlačidlo  na 1 sek.

 **Mobilná app Pandora Connect** – Keď je systém online (je k dispozícii pripojenie k internetu alebo Bluetooth), stlačte a podržte tlačidlo  na ovládacom paneli, kým sa kruh úplne neuzavrie. Ikona aktuálneho režimu systému sa zmení  → .



 **Online-službou PANDORA-ON.COM** – Keď je systém online (je k dispozícii pripojenie k internetu), stlačte tlačidlo  na ovládacom paneli. Ikona aktuálneho režimu systému sa zmení  → .

 **Telefónom** – Zavolajte na systémové číslo. Počkajte na odpoveď. Zadajte príkaz ①①*. Systém potvrdí dokončený príkaz hlasovým oznámením «Command executed, security mode is switched on».



 **HandsFree módom** – Vzdialte sa s autorizáčnym zariadením od vášho motocykla .

 **VALET tlačidlom** – Stlačte a podržte tlačidlo VALET na 3 sekundy. Systém bude aktivovaný za 30 sekúnd. LED indikátor počas odpočítavania svieti na červeno.



Deaktivácia

Na deaktiváciu systému použite jednu z nižšie popísaných metód. Systém potvrdí príkaz 2 krátkymi zvukovými signálmi 2x  a 2 bliknutiami smerových svetiel 2x .







 **Spojkou** – Stlačte páčku spojky, keď je v zóne pokrytia autorizácie zariadenie (rádiový tag, telefón, náramok, hodinky) 

 **Rádiovým tagom** – Rádiový tag musí byť v oblasti pokrytia Bluetooth. Krátko stlačte ovládacie tlačidlo  na tagu.

 **Dialkovým ovládačom** – zariadenie sa musí nachádzať v oblasti pokrytia Bluetooth. Krátko stlačte tlačidlo  na diaľkovom ovládači.

Pre tichú deaktiváciu stlačte a podržte tlačidlo  na 1 sek.

 **Mobilná app Pandora Connect** – Keď je systém online (je k dispozícii pripojenie k internetu alebo Bluetooth), stlačte a podržte tlačidlo  na ovládacom paneli, kým sa kruh úplne neuzavrie. Ikona aktuálneho režimu systému sa zmení  → .



Online-službou PANDORA-ON.COM – Keď je systém online (je k dispozícii pripojenie k internetu), stlačte tlačidlo  na ovládacom paneli. Ikona aktuálneho režimu systému sa zmení  → .





Telefónom – Zavolajte na systémové číslo. Počkajte na odpoveď. Zadajte príkaz 00*. Pre deaktiváciu systému bez signálov sirény zadajte 00*. Systém potvrdí dokončený príkaz hlasovým oznámením «Command executed, security mode is switched off».



HandsFree módom – Priblížte sa s autorizačným zariadením k motocyklu .

VALET tlačidlom – Zadajte «Tajný PIN-kód» (viď. časť «Núdzová deaktivácia pomocou VALET tlačidla»).

PANIC mód

Pokiaľ je vaše vozidlo alebo vy v nebezpečenstve a chcete na svoje vozidlo upozorniť, môžete použiť PANIC mód. V tomto režime zaznie siréna  a smerovky  budú opakovane blikať po dobu 30 sekúnd. Ak chcete tento režim aktívovať, použite jednu z nižšie popísaných metód:

Dialkovým ovládačom – zariadenie sa musí nachádzať v oblasti pokrytia Bluetooth. Krátko stlačte tlačidlá  +  na diaľkovom ovládači. Pre deaktiváciu stlačte a podržte tlačidlá  +  na 1 sek.

Mobilná app Pandora Connect – Keď je systém online (je k dispozícii pripojenie k internetu alebo Bluetooth), stlačte a podržte tlačidlo  na ovládacom paneli, kým sa kruh úplne neuzavrie. Pre vypnutie funkcie, stlačte a podržte tlačidlo  na ovládacom paneli, kým sa kruh úplne neuzavrie.

! AK CHCETE ZMENIť UMIESTNENIE TLAČIDIEL NA OVLÁDACOM PANELI, PREJDITE DO NASTAVENIA APLIKÁCIE A OTVORTE PONUKU «OVLÁDACIE TLAČIDLÁ».

Funkcia vyhľadania motocykla

K dispozícii je špeciálny režim pre ľahké nájdenie vášho motocykla na veľkom parkovisku, keď je systém aktívovaný. V tomto režime systém spustí sirénu 5x  a blikajú smerové svetlá 5x .

Dialkovým ovládačom – zariadenie sa musí nachádzať v oblasti pokrytia Bluetooth. Krátko stlačte tlačidlo  na diaľkovom ovládači.

Telefónom – zavolajte na systémové číslo. Počkajte na odpoveď. Zadajte príkaz 10*. Pre rozblinkanie smerových svetiel bez signálov sirény zadajte 100*. Systém potvrdí dokončený príkaz hlasovým oznámením «Command executed».

Mód mimosezónnej prevádzky

Jedná sa o špeciálny mód určený na dlhodobé parkovanie alebo mimosezónne uskladnenie motocykla. Tento režim výrazne znižuje spotrebu energie systému deaktiváciou rozhrania pre oznámenia a ovládanie.

- Múd mimosezónneho uskladnenia sa aktivuje prostredníctvom mobilnej aplikácie alebo automaticky, bez ohľadu na režim zabezpečenia. Keď je systém aktívovaný a mimosezónne uskladnenie povolené, bezpečnostné zóny sú monitorované. V prípade narušenia bezpečnostnej zóny (zón) bude režim dočasne deaktivovaný (na 15 minút).
- Múd mimosezónneho uskladnenia je deaktivovaný v závislosti od režimu zabezpečenia:
 - ak je systém aktívovaný, je nutné do 15 minút narušiť nejakú bezpečnostnú zónu a deaktivovať systém akýmkoľvek dostupným spôsobom;
 - ak je systém deaktivovaný, musí byť zapnuté zapalovanie.

Mobilná app Pandora Connect – Kedyž je systém online (pripojení Bluetooth), stisknete a podržte tlačítko na ovládacím panelu, dokud se kruh neuzavře.

! AK CHCETE ZMENIť UMIESTNENIE TLAČIDIEL NA OVLÁDACOM PANELI, PREJDITE DO NASTAVENIA APLIKÁCIE A VSTÚPTE DO PONUKY «OVLÁDACIE TLAČIDLÁ».

Automatický mód – systém umožňuje automaticky aktivovať mód mimosezónnej prevádzky po zadanom počte dní po poslednej udalosti (aktivácia/deaktivácia systému, zmena stavu bezpečnostnej zóny). 15 minút pred aktiváciou režimu systém odošle SMS upozornenie na hlavné telefónne číslo majiteľa. Pokiaľ počas tejto doby (15 minút) do systému zavoláte, aktivácia módu sa odloží o zadaný počet dní.



! TENTO MÓD JE V PREDVOLENOM NASTAVENÍ VYPNUTÝ – KONFIGURÁCIU SYSTÉMU BY MAL VYKONÁŤ KVALIFIKOVANÝ TECHNIK.

Servisný mód

Pred odovzdaním do servisu alebo parkovacej službe sa odporúča uviesť systém do servisného módu. Po zapnutí tohto módu prestane zabezpečovací systém obsluhovať vstavanú elektroniku a deaktivuje všetky funkcie na uľahčenie údržby.

Pre aktiváciu servisného módu deaktivujte systém , zapnite zapalovanie , autorizačné zariadenie (tag, diaľkový ovládač, hodinky, náramok) musí byť v zóne pokrytia Bluetooth. Deaktivácia servisného módu sa vykonáva bez podmienok.

Použite jednu z nižšie popísaných metód. Potvrdenie vykonaného príkazu bude:

Servisný mód zapnutý - jeden dlhý zvukový signál sirény 1x  a LED externého tlačidla sa rozsvieti zeleno pri zapnutom zapalovaní .

Servisný mód vypnutý - dva dlhé zvukové signály sirény 2x  a LED externého tlačidla zhasne pri zapnutom zapalovaní.

! PRE ZVUKOVÉ UPOZORNENIA JE NUTNÉ VYKONAŤ DODATOČNÉ NASTAVENIE (PRIRADIŤ VÝSTUPNÉMU KANÁLU «SIRÉNA» DOPLNKOVÚ LOGIKU «BEEPER») - NASTAVENIE BY MAL VYKONÁVAŤ KVALIFIKOVANÝ TECHNIK.



❑ Rádiovým tagom – pre zapnutie/vypnutie servisného módu stlačte a podržte tlačidlo  na rádiomom tagu, kým 3x neblinkne LED. Zariadenie sa musí nachádzať v oblasti pokrytia Bluetooth.

❑ Diaľkovým ovládačom – pre zapnutie/vypnutie servisného módu stlačte a podržte tlačidlo  na 3 sekundy. Zariadenie sa musí nachádzať v oblasti pokrytia Bluetooth.

❑ Pandora Connect – Pre zapnutie/vypnutie servisného módu otvorte mobilnú aplikáciu. Keď je systém online (je k dispozícii pripojenie k internetu alebo Bluetooth), stlačte a podržte tlačidlo  na ovládacom paneli, kým sa kruh neuzavrie. Zapnutie servisného módu je indikované ikonou, po vypnutí zmizne.

! AK CHCETE ZMENIŤ UMIESTNENIE TLAČIDIEL NA OVLÁDACOM PANELI, PREJDITE DO NASTAVENIA APLIKÁCIE A OTVORTE PONUKU «OVLÁDACIE TLAČIDLÁ».

❑ Online službou PANDORA-ON.COM – Ak chcete zmeniť umiestnenie tlačidiel na ovládacom paneli, prejdite do nastavenia aplikácie a otvorte ponuku «Ovládacie tlačidlá»:

- Pre aktiváciu servisného módu zvolte «Zapnúť servisný režim» a stlačte tlačidlo «Odoslať». Aktivovaný servisný režim je indikovaný ikonou .
- Pre deaktiváciu servisného módu zvolte «Vypnúť servisný režim» a stlačte tlačidlo «Odoslať». Ikona  zmizne.

❑ Telefónom – zavolajte na systémové číslo, počkajte na odpoveď a zadajte príkaz.

• Pre zapnutie servisného módu zadajte príkaz **551*** a potom zadajte «Tajný PIN-kód» z plastovej karty majiteľa. Systém potvrdí dokončený príkaz hlasovým oznámením «Command executed, function is switched on».

OVĽÁDANIE SYSTÉMU V PRÍPADE NÚDZE

! PRED POUŽITÍM NÚDZOVÉHO OVĽÁDANIA SYSTÉMU SKONTROLUJTE SYSTÉM A OVĽÁDACIE ZARIADENIE VOZIDLA: SKONTROLUJTE BATERIU, ZAPNITE ZARIADENIE PODĽA JEHO MANUÁLU (AK JE TO NUTNÉ).

AK VŠETKY ZARIADENIA FUNGUJÚ, SKÚSTE VYKONAŤ PRIMÁRNU DIAGNOSTIKU VOZIDLA: SKONTROLUJTE ORIGINALNE OVĽÁDANIE VOZIDLA, STAV NABÍVANIA AKUMULÁTORA VOZIDLA, POLOHA VOLIČA PREVODOVKY, SKONTROLUJTE INFORMÁCIE NA PALUBNEJ DOSKE

SYSTÉM JE MOŽNÉ OVĽÁDAŤ Z TELEFÓNU

Zavolajte na systémove telefónne číslo a po odpovedi zadajte príkaz:

0* – Deaktivácia

998*xxxx – Deaktivácia autorizačných zariadení, kde xxxx je «Tajný PIN-kód» napísaný na plastovej karte majiteľa.

! POKIAK JE HOVOR USKUTOČNENÝ Z «DRUHÉHO TEL. ČÍSLA MAJITEĽA» ALEBO ČÍSLA, KTORÉ NIE JE ULOŽENÉ V PAMÄTI RIADIACEJ JEDNOTKY, POTOM PO ZAZNENÍ ZVUKOVÉHO SIGNÁLU BUDETE MUSIEŤ ZADAT «PIN KÓD-HOSTA». ÚPLNÝ ZOZNAM PRÍKAZOV NÁJDETE V ČASTI «OVĽÁDANIE SYSTÉMU TELEFÓNOM».

Systém má núdzové spôsoby, ako deaktivovať zabezpečenie a funkcie Protiúnosu (pomocou tlačidla VALET a «Tajného PIN-kódu») v prípade straty alebo zlyhania ovládacích zariadení alebo v prípade vybitia batérie (keď ju nemôžete vymeniť alebo nabiť).

- „Tajný PIN-kód“ sa nachádza pod ochrannou vrstvou na „Plastovej karte majiteľa“;
- Tlačidlo VALET sa nachádza na externom tlačidle VALET alebo na riadiacej jednotke.

Plastová karta majiteľa

! OPATRNE ODSTRÁŇTE OCHRANNÚ VRSTVU. NEPOUŽÍVAJTE OSTRÉ PREDMETY, ABY NEDOŠLO K POŠKODENIU SKRYTÝCH INFORMÁCIÍ POD OCHRANNOU VRSTVOU.

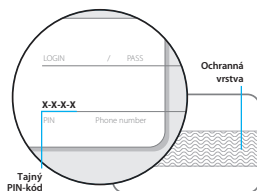

Externé VALET tlačidlo

! EXTERNÉ TLAČIDLO VALET JE UMIESTNENÉ V INTERIÉRI (SKONTROLUJTE «UMIESTNENIE MODULOV SYSTÉMU»)

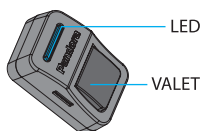

PRED POUŽITÍM NÚDZOVÝCH FUNKCIÍ SI PREČÍTAJTE POSTUP ZADÁVANIA PIN-KÓDU.

- **Zadajte prvú číslicu** • Stlačte tlačidlo toľkokrát, aká je prvá číslica. Pauzy medzi stlačeniami by nemali presiahnuť 1 sekundu. Každé stlačenie bude potvrdené bliknutím oranžového LED indikátora. Po pauze dlhšej ako 1 sekunda blikne červená LED kontrolka a potvrdí zadanie prvej číslice. Potom môžete zadať ďalšiu číslicu.
- **Zadajte druhú číslicu** • Stlačte tlačidlo toľkokrát, aká je druhá číslica. Pauzy medzi stlačeniami by nemali presiahnuť 1 sekundu. Každé stlačenie bude potvrdené bliknutím oranžového LED indikátora. Po pauze dlhšej ako 1 sekunda blikne červená LED kontrolka a potvrdí zadanie druhej číslice. Potom môžete zadať ďalšiu číslicu.
- **Zadajte tretiu číslicu** • Stlačte tlačidlo toľkokrát, aká je tretia číslica. Pauzy medzi stlačeniami by nemali presiahnuť 1 sekundu. Každé stlačenie bude potvrdené bliknutím oranžového LED indikátora. Po pauze dlhšej ako 1 sekunda blikne červená LED kontrolka a potvrdí zadanie tretej číslice. Potom môžete zadať ďalšiu číslicu.
- **Zadajte štvrtú číslicu** • Stlačte tlačidlo toľkokrát, aká je štvrtá číslica. Pauzy medzi stlačeniami by nemali presiahnuť 1 sekundu. Každé stlačenie bude potvrdené bliknutím oranžového LED indikátora. Správne zadanie bude potvrdené sériou zeleno/červených bliknutí LED indikátora.

Núdzová deaktivácia

Nevenujte pozornosť signálom sirény, uistite sa, že je vypnuté zapalovanie a zadajte «Tajný PIN-kód» (viď. popis postupu vyššie). Pokiaľ sa neozývajú žiadne zvuky sirény alebo LED neblíkajú, skontrolujte batériu. Nie je možné zadať «Tajný PIN-kód», pokiaľ nie je k dispozícii napájanie.

- V prípade správneho zadania PIN-kódu bude systém deaktivovaný. To bude potvrdené sériou zelených a červených bliknutí LED indikátora, sériou zvukových signálov bzučiaka, 4 pípnutiami sirény a 4 signálmi svetelnej signalizácie.
- Núdzová deaktivácia je ekvivalentom normálneho spôsobu deaktivácie systému. Pre následnú prevádzku systému nie sú potrebné žiadne ďalšie akcie.
- V prípade nesprávneho zadania PIN-kódu zostane systém v predchádzajúcom stave. To bude indikované dlhým červeným rozsvietením LED indikátora. Nové zadanie je možné po 5 sekundách.

Núdzové ovládanie funkcií proti krádeži (kódovaný imobilizér)

Táto časť popisuje dve možnosti deaktivácie režimov imobilizéra:

- Imobilizér a Anti-hi-Jack - používajte zariadenia na autorizáciu majiteľa (tagy, diaľkové ovládače, hodinky, náramky) na blokovanie motora;
- Kódovaný imobilizér - použijte štandardné ovládacie prvky motocykla (tlačidlá, páčky, pedále) na zadanie PIN-kódu imobilizéra.

MOŽNOSŤ №1 – Núdzová deaktivácia kódovaného imobilizéra

Ak chcete dočasne deaktivovať funkciu kódovaného imobilizéra (pin-to-drive), zapnite zapalovanie, keď je systém deaktivovaný a servisný režim vypnutý. Zadajte «Tajný PIN-kód» z plastovej karty majiteľa pomocou tlačidla VALE T. Po vypnutí zapalovania budú funkcie imobilizéra deaktivované.

MOŽNOSŤ №2 – Núdzové ovládanie režimu kódovaný imobilizér

Táto metóda sa používa na trvalú deaktiváciu funkcie kódového imobilizéra (pin-to-drive). Deaktivácia a aktivácia sa vykonáva zadaním «Tajného PIN-kódu» z plastovej karty majiteľa pomocou tlačidla VALET, keď je systém deaktivovaný, zapalovanie je vypnuté a servisný režim je vypnutý.

1. Vstúpte do programovacieho režimu zadaním «Tajného PIN-kódu» (z plastovej karty majiteľa) alebo «Servisného PIN-kódu». PIN kód by mal byť zadaný pomocou externého VALET tlačidla alebo VALET tlačidla na riadiacej jednotke.

3. Deaktivácia funkcie – Po vstupe do programovacej úrovne bude LED indikátor svietiť zeleno. Systém počká 10 sekúnd na zadanie «Tajného PIN-kódu». Pokiaľ nie je PIN kód zadaný do 10 sekúnd alebo je zadanie nesprávne, LED dióda začne blikať v sérii červeno/zelených zábleskov a systém sa vráti do programovacieho menu. Zadajte «Tajný PIN-kód», ktorý je napísaný na plastovej karte majiteľa. Systém potvrdí deaktiváciu dlhým červeným bliknutím LED a dvoma zvukovými signálmi sirény. Zapnite zapalovanie a potom ho vypnite, aby ste opustili programovací režim. Funkcia bude deaktivovaná.

4. Aktivácia funkcie – Po vstupe do programovacej úrovne sa LED indikátor rozsvieti na červeno. Systém bude čakať na akciu. Pre aktiváciu funkcie stlačte raz tlačidlo VALET. Systém potvrdí aktiváciu jedným krátkym zvukovým signálom sirény a rozsvietením zelenej LED. Zapnite zapalovanie a potom ho vypnite, aby ste opustili programovací režim. Funkcia bude aktivovaná.

PROGRAMOVANIE SYSTÉMU

Systémové nastavenia a parametre je možné konfigurovať pomocou softvéru Pandora Specialist. Niektoré funkcie je možné konfigurovať iba pomocou programovacieho menu systému. Pre prístup k nastaveniu je nutné uviesť systém do programovacieho režimu.

Vstup/výstup z programovacieho režimu

Do programovacieho režimu môžete vstúpiť iba v prípade, že je riadiaca jednotka napájaná cez USB kábel alebo je pripojené hlavné napájanie, zapalovanie je vypnuté, systém je deaktivovaný a servisný režim je vypnutý.

Pre vstup do programovacieho režimu zadajte «Servisný PIN-kód» pomocou externého tlačidla VALET alebo tlačidla VALET umiestneného na riadiacej jednotke.

! POZRI. PODROBNÝ POPIS ZADÁVANIA PIN KÓDU V ČASTI „OVLÁDANIE SYSTÉMU V PRÍPADE NÚDZE“ TEJTO PRÍRUČKY.

! POKIAĽ NEMÁTE «SERVISNÝ PIN-KÓD», MÔŽETE VSTÚPIŤ DO PROGRAMOVACIEHO REŽIMU POMOCOU «TAJNEHO PIN-KÓDU» NAPÍSANÉHO NA PLASTOVEJ KARTE MAJITEĽA. JE ZAKÁZANÉ POŠKODZOVAŤ OCHRANNÚ VRSTVU «PLASTOVEJ KARTY MAJITEĽA» - INFORMÁCIE POD OCHRANNOU VRSTVOU KARTY SÚ URČENÉ IBA PRE MAJITEĽOV SYSTÉMU. KEĎ SA MAJITEĽ ŠŤAŽUJE NA ZMAZANÚ OCHRANNOU VRSTVU, SYSTÉM SA PREINŠTALUJE NA NÁKLADY MONTÁŽNIKA.

! POKIAĽ AUTORIZAČNÉ ZARIADENIA NIE SÚ SPÁROVANÉ SO SYSTÉMOM, MÔŽETE VSTÚPIŤ DO PROGRAMOVACIEHO REŽIMU A PREJSŤ DO PROGRAMOVACEJ ÚROVNE 1 JEDINÝM KRÁTKYM STLAČENÍM TLAČIDLA VALET (BEZ ZADANIA „SERVISNEHO PIN KÓDU“).

Systém zastaví vykonávanie príkazov, keď je v režime programovania. Preto po zmene nastavenia a parametrov systému ukončíte programovací režim.

Ak chcete ukončiť režim programovania, použite jednu z nasledujúcich metód:

- Stlačte a podržte tlačidlo VALET dlhšie ako 10 sekúnd;
- Zapnite a potom vypnite zapalovanie, keď je odpojený kábel USB a je pripojené hlavné napájanie systému;
- Odpojte napájanie (hlavné aj USB napájanie).

Po opustení programovacieho režimu sa systém programovo reštartuje (všetky zmeny budú uložené). Všetky spôsoby ukončenia programovacieho režimu sú sprevádzané zvukovými signálmi sirény a svetelnými signálmi LED indikátora. Svetelné signály indikujú počet spárovaných ovládacích zariadení.

! PODROBNÝ POPIS NÁJDETE V ČASTI «KONTROLA POČTU SPÁROVANÝCH ZARIADENÍ» V UŽÍVATEĽSKOM MANUÁLI.

Pandora Specialist (Windows/Mac)

Na konfiguráciu systému pomocou počítača so systémom Windows alebo MacOS je k dispozícii špeciálny softvér Pandora Specialist.

- Stiahnite si softvér Pandora Specialist (aktuálna verzia programu je k dispozícii u vášho dodávateľa).
- Nainštalujte a spustite program.
- Prihláste sa pomocou vášho osobného účtu.
- Prepojte systém a počítač pomocou USB kábla.
- Zadajte «Servisný PIN kód».

Pandora Specialist (Android/iOS)

Pre konfiguráciu systému pomocou smartfónu alebo tabletu na operačnej platforme Android alebo iOS je k dispozícii špeciálna mobilná aplikácia Pandora.

- Stiahnite/nainštalujte si aplikáciu Pandora Specialist do svojho telefónu alebo tabletu naskenovaním QR kódu alebo prechodom do App Store pre zariadenia iOS, Google Play pre zariadenia Android.
- Spustite aplikáciu.
- Prihláste sa pomocou svojho osobného účtu.
- Pripojte svoje mobilné zariadenie k systému pomocou bezdrôtového pripojenia Bluetooth alebo adaptéra USB-OTG (pripojenie cez adaptér je k dispozícii iba pre zariadenia Android).



Bluetooth pripojenie

- Vstúpte do programovacej funkcie 50 (stlačte a podržte tlačidlo «VALET», kým 5x nezaznie pípnutie sirény/bzučiaka).
- Ak je systém pripravený na párovanie, LED sa rozsvieti na zeleno.
- Otvorte aplikáciu Pandora Specialist, prejdite do ponuky «Quick Installation» alebo «Advanced Mounting».
- V okne vyhľadávania Bluetooth zariadenia spárujte mobilné zariadenia s nájdeným systémom.
- Ak bolo párovanie úspešné, LED sa rozsvieti na červeno, siréna/bzučiak raz pipne, systém prejde do programovacej funkcie №0.

! PO VYKONANÍ NASTAVENIA ODSTRÁňte MOBILNÉ ZARIADENIE ZO SYSTÉMOVEJ PAMÄTE ZADANÍM PROGRAMOVACEJ ÚROVNE №50.

USB-OTG adaptér (iba Android)

- Otvorte aplikáciu Pandora Specialist pre zariadenia Android.
- Pripojte adaptér USB-OTG k smartfónu alebo tabletu, pripojte kábel USB k systému, pripojte adaptér USB-OTG ku káblu USB.
- Zadajte «Servisný PIN-kód» pomocou tlačidla «VALET».

! USB-OTG ADAPTER NIE JE SÚČASŤOU SADY.

Aktualizácia firmvéru

Pred inštaláciou a programovaním systému sa odporúča aktualizovať firmware riadiacej jednotky.

Pandora Specialist (Android/iOS)

- Prejdite na "Advanced mounting" -> "Check firmware".
- Vyberte jednu z možností aktualizácie («Download firmware» - nahranie firmvéru zo servera, «File manager» - nahranie skôr stiahnutého súboru z pamäte zariadenia).
- Vyberte firmvér a stlačte tlačidlo «Update» pre nahranie firmvéru do riadiacej jednotky.

Pandora Specialist (Windows/Mac)

- Prejdite na "Advanced installation" -> "Checking firmware".
- Vyberte jednu z možností aktualizácie: «Download firmware» - nahranie firmvéru zo servera; «File manager» nahrajte súbor zo zložky v PC.
- Vyberte firmware a stlačte tlačidlo «Update» pre nahranie firmvéru do riadiacej jednotky.

Po zmene nastavenia alebo aktualizácii firmvéru je nutné opustiť režim programovania.

! AK BOL REŽIM NAHRÁVANIA Z NEJAKÉHO DŮVODU PRERUŠENÝ A INDIKÁTOR STAVU SVIETI NA ČERVENO, JE POTREBNÉ NAČITAŤ FIRMWARE POMOCOU BOOT REŽIMU (BEZ ZADANIA PIN-KÓDU). OTVORTE SOFTVÉR PANDORA SPECIALIST; VYPÍŇTE A ODPOJTE SYSTÉM; STLAČTE A PODRŽTE TLAČIDLO VALET UMIESTNENÉ NA RIADIACEJ JEDNOTKE; UVOĽNITE TLAČIDLO IHNEĎ PO PRIPOJENÍ USB KÁBLA; SYSTÉM PREJDE DO BOOT REŽIMU.

Kalibrácia hladiny paliva/napätia

Na kalibráciu analógovej hladiny paliva alebo hodnôt napätia použite príslušnú ponuku v mobilnej aplikácii Pandora Specialist (len pre Android).

Napätie: Advanced mounting -> Bluetooth -> Advanced settings -> Main settings -> General settings -> Voltage calibration.

Hladina paliva: Advanced mounting -> Bluetooth -> Fuel calibrating.

- Pre vypnutie servisného módu zadajte príkaz 5(5)2(*). Systém potvrdí dokončený príkaz hlasovým oznámením «Command executed, function is switched off».

Programovacia tabuľka

FUNKCIE	VALET TLAČÍTKO		
№0 – Vstup do funkcie	Funkcie	Vymazať	Aktualizácia
№2 – Zmena servisného PIN-kódu	P2		
№4 – Reset na výrobné nastavenia	P4	H4	
№10.1.1 – Párovanie rádiového tagu BT-760 / BT-770 / BT-780	H1→P1→P1	H3	
№10.1.2 – Párovanie rádiového tagu BT-760 / BT-770 / BT-780	H1→P1→P2	H3	
№10.1.3 – Párovanie rádiového tagu BT-760 / BT-770 / BT-780	H1→P1→P3	H3	
№10.2.1 – Párovanie Bluetooth diaľkového ovládača	H1→P2→P1	H3	
№10.2.2 – Párovanie Bluetooth diaľkového ovládača	H1→P2→P2	H3	
№10.2.3 – Párovanie Bluetooth diaľkového ovládača	H1→P2→P3	H3	
№10.3.1 – Párovanie dverného senzora DMS-100BT	H1→P3→P1	H3	H5
№10.3.2 – Párovanie dverného senzora DMS-100BT	H1→P3→P2	H3	H5
№10.4.1 – Párovanie rádiového relé BTR-101	H1→P4→P1	H3	H5
№10.4.2 – Párovanie rádiového relé BTR-101	H1→P4→P2	H3	H5
№10.6 – Párovanie prídavného zariadenia RHM-03BT / PS-331BT / PS-332BT	H1→P6	H3	H5
№10.7 – Párovanie prídavného zariadenia	H1→P7	H3	H5
№10.8 – Párovanie telemetrického modulu Pandora Eye Pro / NAV-X	H1→P8	H3	
№10.9 – Párovanie GPS-príjmača NAV-035 BT	H1→P9	H3	H5
№10.11 – Párovanie RF modulu RFM-470	H1→P11	H3	H5
№11 – Programovanie a konfigurácia «imobilizačného PIN-kódu»	H1•P1		
№13 – Núdzová deaktivácia/aktivácia kódovaného imobilizéra funkcia (pin-to-drive)	H1•P3		
№15 – Núdzová deaktivácia/aktivácia zariadenia na autorizáciu majiteľa (Imobilizér, Anti-hi-Jack)	H1•P5		
№50 – Párovanie mobilného zariadenia	H5		
№100 – Výstup z programovacieho menu	H10		

P – stlačte X krát H – podržte na X sek. → – 1 sek. pauza • – bez pauzy

Funkcia №0 – Vstup do funkcie

Vstúpte do programovacieho režimu, zadajte «Servisný PIN-kód» pomocou externého tlačidla VALET alebo tlačidla VALET umiestneného na riadiacej jednotke. Po vstupe do programovacieho režimu systém čaká na zadanie funkcie – «Funkcia №0 Vstup do funkcie». Zadajte požadovanú funkciu pomocou tlačidla VALET (viď. programovacia tabuľka) pre zmenu nastavenia alebo parametrov:

- Ak chcete zadať funkciu («№1...№17»), stlačte (P) tlačidlo VALET toľkokrát, aké je požadované číslo funkcie (1...17), pauly medzi stlačeniami by nemali presiahnuť 1 sekundu. Systém potvrdí správne zadanie bliknutím červenej LED a krátkymi zvukovými signálmi sirény a prejde na požadovanú funkciu.
- Pre rýchly prístup do vyššej funkcie stlačte a podržte (H)tlačidlo VALET. Siréna vydá tónové pípnutie (až 10). Tieto zvuky znamenajú poradové číslo dvojmiestneho čísla úrovne (prvý signál – funkcia №10, piaty signál – funkcia №50, desiaty signál – funkcia №100). Uvoľnite tlačidlo VALET ihneď po požadovanom počte signálov. Pre vstup do strednej funkcie (№11...№18) stlačte tlačidlo VALET toľkokrát, aké je číslo druhej číslice (1...8) požadovaného čísla funkcie ihneď po uvoľnení tlačidla. Systém potvrdí správne zadanie bliknutím červenej LED a krátkymi zvukovými signálmi sirény a prejde na požadovanú funkciu.

Funkcia №2 – Zmena servisného PIN-kódu

Prípravte si novú hodnotu «Servisného PIN-kódu», mala by sa skladať zo 4 číslic (od 1 do 9). Zapište si alebo si zapamätajte nový PIN-kód.

Vstúpte do programovacej funkcie №2:

- Zadajte prvú číslicu kódu pomocou tlačidla VALET. Stlačte tlačidlo toľkokrát, aká je prvá číslica. Pauly medzi stlačeniami by nemali presiahnuť 1 sekundu, každé stlačenie bude potvrdené bliknutím oranžovej LED kontrolky. Pauza na viac ako 1 sekundu a blikanie červenej LED diódy so zvukom sirény potvrdí zadanie prvej číslice. Potom môžete zadať ďalšiu číslicu;
- Rovnakým spôsobom zadajte všetky čísla. Zadanie štvrtého čísla bude potvrdené sériou bliknutí červenej a zelenej LED a sériou zvukových signálov sirény. Systém bude čakať na opätovné zadanie PIN-kódu;
- Zadajte znova všetky štyri číslice.
- Pokiaľ dvakrát správne zadáte nový «Servisný PIN-kód», indikátor vydá sériu červených a zelených zábleskov a siréna vydá sériu zvukov, nový PIN-kód bude zaznamenaný, systém sa vráti do programovacej funkcie №0.
- V prípade zadania nesprávneho PIN-kódu sa indikátor rozsvieti na červeno a siréna vydá dlhé pípnutie, systém kód nezmení a vráti sa do programovacej funkcie №0.

Funkcia №4 – Reset na výrobné nastavenia

Procedúra obnoví továrenské nastavenia systému bez vymazania skôr registrovaných zariadení (tagov, mobilných zariadení, relé atď.), ktoré sú uložené v energeticky nezávislej pamäti.

Vstúpte do programovacej funkcie №4:

- Stlačte a podržte tlačidlo VALET dlhšie ako 4 sekundy. Po zaznení sirény tlačidlo uvoľnite. Systém potvrdí resetovanie do továrenského nastavenia dlhým červeným bliknutím LED indikátora. Potom systém obnoví východiskové nastavenie a vráti sa do programovacej funkcie №0.

Funkcia №10 – Správa zariadení Bluetooth / Aktualizácia firmvéru

! VŠETKY PRÍDAVNÉ ZARIADENIA OBSIAHNUTÉ V SYSTÉMOVEJ SADE SÚ SPÁROVANÉ SO SYSTÉMOM. MAXIMÁLNY POČET SPÁROVANÝCH ZARIADENÍ BLUETOOTH NESMIE PREKROČIŤ 14.

VŠETKY FUNKCIE TEJTO ÚROVNE SÚ DOSTUPNÉ V APLIKÁCI PANDORA SPECIALIST PRI POUŽITÍ PRIPOJENIA BLUETOOTH.

PRE SPRÁVU PRÍDAVNÝCH ZARIADENÍ PREJDIETE NA «ADVANCED MOUNTING» -> «PAIRING/UNPAIRING DEVICES».

PRE AKTUALIZÁCIU FIRMVÉRU PRÍDAVNÝCH ZARIADENÍ PREJDIETE NA «ADVANCED MOUNTING» -> «SYSTEM DEVICES».

PODROBNÝ POPIS POSTUPU PÁROVANIA PRE KONKRÉTNE ZARIADENIE NÁJDETE V JEHO PRÍRÚČKE NA WWW.PANDORAINFO.COM.

Táto úroveň sa používa na párovanie/vymazanie/aktualizáciu ďalších zariadení systému. Každé zariadenie je spárované na podfunkciu. Pre spárovanie zariadenia rovnakého typu je podfunkcia rozdelená na bunky. Ak chcete vstúpiť do podfunkcie alebo bunky podfunkcie, urobte pauzu na viac ako 1 sekundu, potom stlačte (P) tlačidlo VALET toľkokrát, aké je požadované číslo podfunkcie alebo číslo bunky: «Funkcia №10» (1s) «Podfunkcia 1 ...10» (1s) «Bunka podfunkcie 1...4».

PÁROVANIE/VYMAZANIE PRÍDAVNÝCH ZARIADENÍ

Každá podfunkcia alebo bunka zobrazuje svoj aktuálny stav farbou LED diódy: zelené svetlo znamená, že systém je pripravený na párovanie, červené svetlo znamená, že zariadenie už bolo spárované a na párovanie nového zariadenia je nutné ho vymazať. Pre vymazanie stlačte a podržte tlačidlo VALET na 3 sekúnd (4 oranžové bliknutia LED alebo 3 zvukové signály sirény). Systém bude v režime párovania na 1 minútu.

Po minúte alebo ihneď po spárovaní zariadenia systém automaticky vstúpi do programovacej funkcie №0.

PÁROVANIE RÁDIOVÝCH TAGOV BT-760/BT-770/BT-780

- Vstúpte do programovacej funkcie №10.1.1...3.
- Ak LED svieti na zeleno, systém je pripravený na párovanie.
- Stlačte a podržte tlačidlo na tagu, kým 6x nezabliká stavový indikátor, potom tlačidlo uvoľnite;
- Systém potvrdí spárovanie zvukovým signálom zo sirény a LED sa rozsvieti na červeno.
- Systém vstúpi do programovacej funkcie №0.

PÁROVANIE DIAĽKOVÝCH OVLÁDAČOV

- Vstúpte do programovacej funkcie №10.2.1...3.
- Ak LED svieti na zeleno, systém je pripravený na párovanie.
- Stlačte a súčasne podržte tri tlačidlá na diaľkovom ovládači po dobu 1 sekundy;
- Systém potvrdí spárovanie zvukovým signálom sirény a LED sa rozsvieti na červeno.
- Systém vstúpi do programovacej funkcie №0.

PÁROVANIE DVEROVÝCH SENZOROV DMS-100BT

- Vstúpte do programovacej funkcie №10.3.1...4.
- Ak LED svieti na zeleno, systém je pripravený na párovanie.
- Opatrne otvorte plastový kryt senzora a vložte doň batériu.
- Systém potvrdí spárovanie zvukovým signálom sirény a LED sa rozsvieti na červeno.
- Systém vstúpi do programovacej funkcie №0.

PÁROVANÍ SIRÉNY PS-332 BT

- Vstúpte do programovacej funkcie «Párovanie prídavného zariadenia RHM-03BT/PS-331BT/PS-332BT» (level №10.6);
- Systém je pripravený na párovanie, LED svieti na zeleno;
- Priložte magnet na vybranú zónu a pripojte napájanie, siréna sa spája so systémom;
- Systém potvrdí spárovanie zvukovým signálom sirény a LED sa rozsvieti na červeno.
- Systém vstúpi do programovacej funkcie №0.

AKTUALIZÁCIA FIRMVÉRU PRÍDAVNÉHO ZARIADENIA

- Pre aktualizáciu firmvéru prídavného zariadenia, zadajte «Funkciu №10» «Podfunkciu» alebo «Bunku» zodpovedajúcu prídavnému zariadeniu. Po vstupe sa LED rozsvieti na červeno. Stlačte a podržte tlačidlo VALET na 5 sekúnd, kým 6x oranžovo neblinkne LED indikátor alebo 5x nezaznie siréna. Otvorte aplikáciu Pandora Specialist alebo Pandora BT, prejdite na obrazovku «Search device» a vyberte zariadenia a potom vyberte jednu z možností aktualizácie:
- INTERNET – Umožňuje nahrat' firmvér zo servera.
- FILE MANAGER – Umožňuje nahrat' firmvér z úložiska telefónu (iba android).

Funkcia №11 – Programovanie a konfigurácia «imobilizačného PIN-kódu»

Funkcia je rozdelená do 3 podfunkcií

Výber tlačidiel

Systém automaticky vstúpi do podfunkcie 11.0 (Výber tlačidiel) po vstupe do funkcie 11. Systém bude čakať na stlačenie tlačidiel. Každé stlačenie bude potvrdené oranžovým bliknutím LED. Môžete zapnúť zapaľovanie (systém zostane v programovacom režime). Systém dokáže určit tlačidlá prostredníctvom analógových vstupov. Systém Imobilizer 1» a «Code Imobilizer 2».

Po výbere aktívnych tlačidiel stlačte tlačidlo VALET pre vstup do podfunkcie 11.1 (Zadanie PIN-kódu).

Zadanie PIN-kódu

Zadajte PIN-kód pre deaktiváciu imobilizéra pomocou vybraného tlačidla alebo tlačidiel v tejto podfunkcii. Kód sa môže skladať z jednej alebo viacerých pamäťových buniek, každá pamäťová bunka môže uložiť sekvenciu stlačení každého z vybraných tlačidiel imobilizéra.

Kód sa zadáva stlačením zvolených tlačidiel po dobu aspoň 1 sekundy. Každé stlačenie je potvrdené oranžovým bliknutím LED. Pauza na viac ako 1 sekundu a červená LED potvrdí zadanie pre aktuálnu pamäťovú bunku, môžete začať vstupovať do ďalšej pamätevej bunky. Po zadaní kódu stlačte tlačidlo VALET pre vstup do ďalšej podfunkcie 11.2 (Potvrdenie zadania PIN-kódu).

Potvrdenie zadania PIN-kódu

- Potvrďte zadanie PIN-kódu na tejto podfunkcii. Opakujte vyššie popísaný postup a stlačte tlačidlo VALET. Systém potom porovná oba vstupy.
- Ak správne zadáte oba kódy, indikátor vydá sériu červených a zelených bliknutí a siréna vydá sériu zvukov, nový kód bude zaznamenaný, systém sa vráti do programovacej funkcie №0.
- V prípade nesprávneho zadania kódu sa indikátor rozsvieti na červeno a siréna dlho pípe, systém kód nezmeni a vráti sa do programovacej funkcie №0.

Funkcia №13/№15 – Núdzová deaktivácia/aktivácia autorizačných zariadení a ich funkcií

Pozri. podrobný popis v časti «Ovládanie systému v prípade núdze».

Funkcia №50 – Párovanie mobilného zariadenia

Podrobný popis nájdete v sekcii «Mobilné aplikácie».

Funkcia №100 – Výstup z programovacieho menu

Pre výstup z programovacieho menu stlačte a podržte tlačidlo VALET dlhšie ako 10 sekúnd, kým nezaznie desiaty zvukový signál sirény alebo kým nezabliká červená LED. Systém ukončí programovací režim a programovo sa reštartuje.

Pandora



pandora-alarm.cz
pandora-alarm.sk

EAC CE

The quality management system
of the manufacturer is certified in accordance
with IATF 16949: 2016, ISO 9001:2015



v. 1.0